

**WATSON
MARLOW
Pumps**



530 630 730

Industriële procespomp

robuust · nauwkeurig · intuïtief

Nu verkrijgbaar met
Industrial Ethernet
connectivity

- Flexibele en schaalbare materiaalbehandeling met lage eigendomskosten
- Superieure opbrengsten tot 55 liter/min van drie productlijnen
- Vergelijkbare nauwkeurigheid en dezelfde besturingsmethoden als de 530, 630 en 730 pompen



530 opbrengsten van 0,004 ml/min tot 3,5 l/min
630 opbrengsten van 0,001 tot 19 l/min
730 opbrengsten van 0,12 tot 3.300 liter/uur

Procesintegriteit behouden met visuele statusindicatie en intuïtieve gebruikersinterface

Vereenvoudig uw systeemontwerp met de peristaltische technologie van Watson-Marlow

Ultieme procesveiligheid met een PIN-blokkering op drie niveaus

875.000:1 bereik voor opbrengstbeheer, ten opzichte van 100:1 voor een standaard membraandoseerpomp



IP66 NEMA 4X module voor waterdichte/stofdichte bescherming in industriële omgevingen.



PROFI BUS PROFI NET EtherNet/IP™

Industriële integratie— handmatig, op afstand, analoog en digitaal communiceren, RS232, RS485, PROFIBUS, PROFINET en Ethernet/IP™

Bescherm uw proces met op afstand uitleesbare druk- en opbrengst sensoren

Minder proces stilstand— onderhoud in één minuut

Veilige werking met volledige isolatie van voedselingredienten of gevaarlijke chemicaliën

Optimaal doseren van abrasieve en viskeuze vloeistoffen, gassen en suspensies

Waarom Watson-Marlow de juiste pomp voor u maakt

Watson-Marlow Fluid Technology Solutions is uniek door het feit dat ze in staat is om samen met u bij elke processtap ervoor te zorgen dat uw behoeften betreffende vloeistoftransport worden gerealiseerd. Zo zorgen wij ervoor dat uw vloeistoffen worden getransporteerd zoals het hoort. Of u nu smaakstoffen wilt toevoegen of chemicaliën moet doseren, wij hebben een oplossing die de downtime van uw pompen kan verkorten en de kosten voor chemicaliën beperkt houdt.

Bij dagelijks continu gebruik in de voedselverwerkende, productie- en milieu-industrie spelen peristaltische pompen een steeds belangrijkere rol bij het zonder vervuiling verwerken van agressieve en scheergevoelige vloeistoffen. De verpompte vloeistof bevindt zich volledig in de slang, waardoor de vloeistof volledig geïsoleerd is.

Trefzekere beheersbaarheid

Watson-Marlow pompen kunnen naadloos in uw procesautomatisering worden ingepast. De pompen werken eenvoudig en zijn makkelijk te configureren en daardoor zijn afzonderlijke aandrijvingen met variabele frequenties of complexe besturingsapparaten niet nodig.





Voedingsmiddelen en dranken

Voedselproducenten vragen veel van hun procesapparatuur, maar het allerbelangrijkste is het handhaven van de productintegriteit tijdens de hele productie.

De 530, 630 en 730 pompen kunnen kleur- en smaakstoffen en additieven veilig doseren, afmeten en verpompen en bieden lineaire opbrengsten van een paar microliter tot 55 l/min. Vloeistoffen worden van bron naar eindstation verpompt met slangmateriaal dat voldoet aan FDA 21CFR177.XXXX, waarbij op sommige materialen EC 1935/2004 ook beschikbaar is.

Milieu

Drie series pompen met flexibele en schaalbare vloeistofverwerking met nauwkeurige opbrengsten variërend van 0,001 tot 55 l/min.

De 530, 630 en 730 pompen worden veel gebruikt in water- en afvalwaterzuivering voor het doseren van natriumhypochloriet en andere gangbare desinfectiechemicaliën, en zijn onafhankelijk en eenvoudig te integreren in uw procesbesturingssysteem.

Een doorsnee membraandoseerpomp heeft een regelbereik voor opbrengst van 100:1, t.o.v. 875.000:1 voor een Watson-Marlow procespomp met intuïtieve menustructuren voor visuele statusindicatie en gestroomlijnde configuratie.



Industrieel

En als hogere opbrengsten noodzakelijk zijn, zijn er in de procespompen serie ook LoadSure pompkoppen voor het nauwkeurig en herhaalbaar pompen tot 7 bar.

Onderhoud duurt bij LoadSure pompen maar één minuut; dat vermindert uitvaltijd en verlaagt kosten.

Vier aandrijving opties bieden configureerbare digitale communicatie voor ultieme procescontrole.

Kenmerk

Handbediening

Intuïtief toetsenbord en kleurenscherm.
Keuze uit weergave van opbrengst of snelheid

Volledige kalibratie met een keuze uit opbrengst-eenheden

Op afstand te besturen

Configureerbare Start/Stop, lekdetector- en drukschakelaaringang via contactsluiting of 5 V TTL of 24 V industrieel logisch signaal

Draairichting wijzigen en schakelbare automatische/handmatige ingang (via contactsluiting of 5 V TTL of 24 V industrieel logisch signaal)

Op afstand te besturen MemoDose (voet-/handschakelaar of logische ingang)

Vier configureerbare digitale statusuitgangen via 24 V, 30 W relais

Via software te configureren IP31-uitgangen

Druk/opbrengst sensoren op afstand

Analoge snelheidsregeling

Volledig configureerbare ingangen; 0-10 V of 4-20 mA. analoge uitgangen; 0-10 V, 4-20 mA

Slaglengte instellen via toetsenbord/analoge ingang (vervanging van membraanpompen)

Tacho frequentie uitgang; 0-991 Hz

Digitale communicatie

RS485 netwerk besturing

RS232 netwerkbesturing

PROFIBUS DP V0

PROFINET

EtherNet/IP

Beveiliging

PIN-blokking met 3 beveiligingsniveaus

530Du	530DuN	530U	530UN	530S	530SN	530Bp/BpN	530En/EnN	530Pn/PnN
630Du	630DuN	630U	630UN	630S	630SN	630Bp/BpN	630En/EnN	630Pn/PnN
730Du	730DuN	730U	730UN	730S	730SN	730BpN	730EnN	730PnN

•	•	•	•	•	•	•	•	•
•	•	•	•	•	•	•	•	•

•	•	•	•				•	•
•	•	•	•					
•	•	•	•					
•	•		•					
•		•					•	•

•	•	•	•					
•	•							
•	•	•	•					

	•							
•								
					•			•
							•	

•	•	•	•	•	•	•	•	•
---	---	---	---	---	---	---	---	---



- » Opbrengsten van 0,004 ml/min tot 3,5 l/min en druk tot 7 bar
- » Kleurenscherm en intuïtief menu
- » IP31 of IP66 cased pompen, handmatig, op afstand, analoge of RS485 digitale communicatie, PROFIBUS, PROFINET en EtherNet/IP™
- » Vier aandrijfopties en pompkoppen voor enkele en meervoudige stromen.
- » Precies 2.200:1 snelheidscontrolebereik

Slang binnendiameter en opbrengst (ml/min)

Slangmateriaal	Toerental	0,5 mm	1,6 mm	3,2 mm	4,8 mm	6,4 mm	8,0 mm
Marprené®	0,1-220 tpm	0,004-9,5	0,04-97	0,18-390	0,40-870	0,70-1.500	1,1-2.400

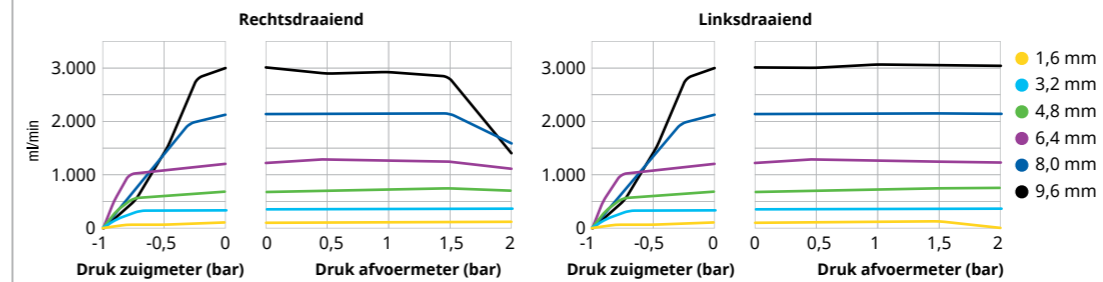

LoadSure® slangelement opbrengsten (ml/min)

Slangmateriaal	Toerental	3,2 mm	6,4 mm	9,6 mm
Marprené®	0,1-220 tpm	0,18-390	0,70-1.500	1,6-3.500
Maxthane®	0,1-220 tpm	0,24-520	0,75-1.600	1,3-2.900

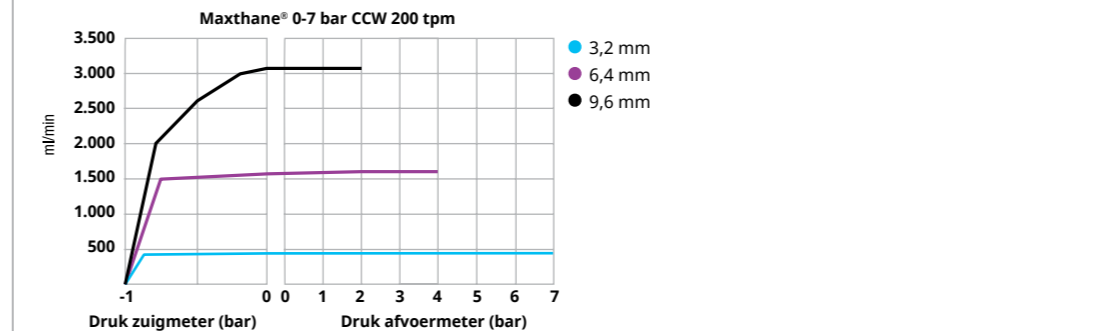
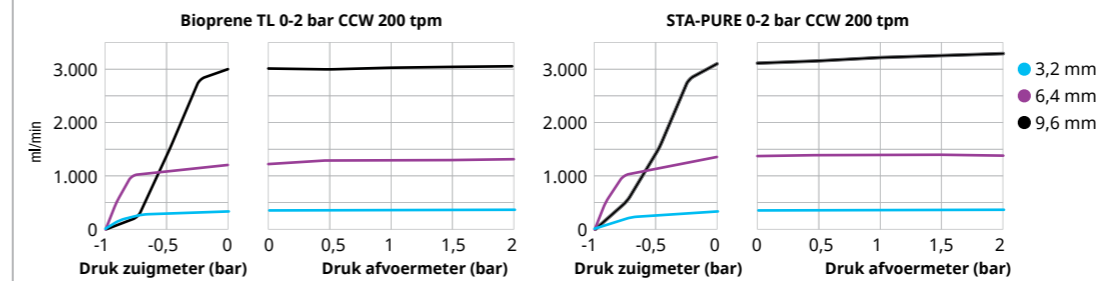

Product afmetingen

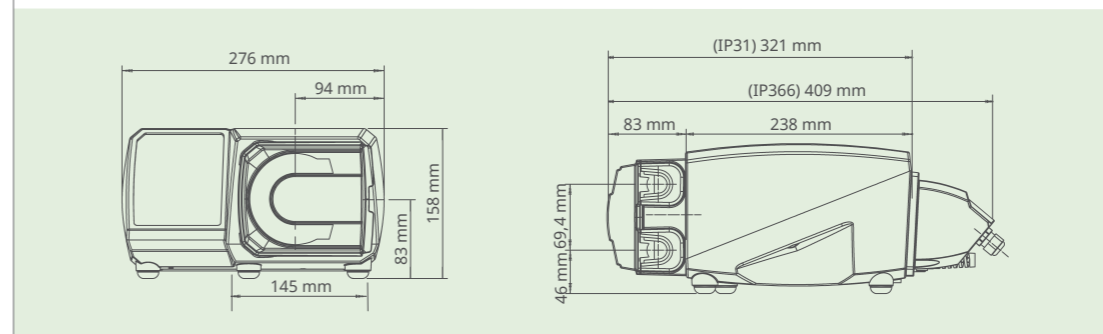

520R/520R2

Continue slang pompkoppen voor druk tot 2 bar en opbrengsten tot 3,5 l/min.



520REL/520REM/520REH

LoadSure slangelement pompkoppen voor werkdruk tot 2, 4 of 7 bar



313D/314D

Flip-top pompkoppen voor tot zes aparte opbrengstkanalen



630 Technische gegevens



- » Opbrengsten van 0,001 tot 19 l/min en druk tot 4 bar
- » Kleurenscherm en intuïtief menu
- » IP31 of IP66 cased pompen, handmatig, op afstand, analoge of RS485 digitale communicatie, PROFIBUS, PROFINET en EtherNet/IP™
- » Vier aandrijfopties en twee pompkoppen voor enkele stromen.
- » Precies 2.650:1 snelheidscontrolebereik

620 pompkoppen: opbrengsten, 0,1- 265 tpm. l/min

Slangbinnendiameter (mm #)	6,4, 17	8,0	9,6, 193	12,0	12,7, 88	15,9, 189	16,0	17,0
620R (continue slangen)	Marprené® TL	0,001-3,4	-	0,003-6,6	-	0,004-11	0,005-12	-
620RE (LoadSure-elementen, twee rollers)	Marprené® TL	-	-	0,004-11	-	-	-	0,006-16
	Marprené® TM	-	-	0,004-11	-	-	-	0,01-19
620RE4 (LoadSure-elementen, vier rollers)	Marprené® TL	-	-	0,003-8,3	-	-	-	0,005-12
	Marprené® TM	-	-	0,003-8,3	-	-	-	0,004-11

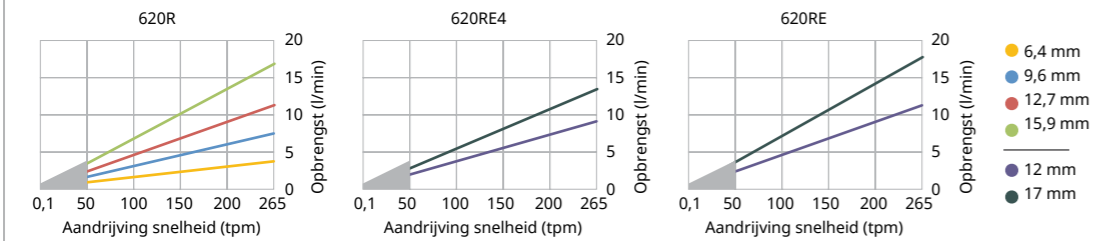

● Beperkt tot 2 bar onder 50 tpm. De opbrengst varieert afhankelijk van het slangmateriaal, de persdruk, aanzuiging en viscositeit

Product afmetingen

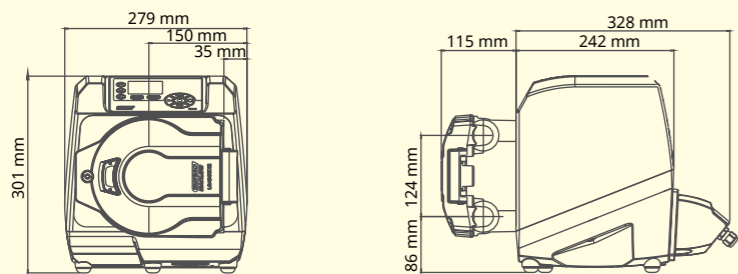

620 Pompkoppen



620R

Dubbel afgeveerde roller, continue slang pompkop



620RE / 620RE4

LoadSure slangelement pompkoppen met twee of vier rollers, voor onderhoud in één minuut

730 Technische gegevens



- » Opbrengsten van 0,12 tot 3.300 liter/uur
- » Kleurenscherm en intuïtief menu
- » IP66 cased pompen, handmatig, op afstand, analoge of RS485 digitale communicatie, PROFIBUS, PROFINET en EtherNet/IP™
- » Vier aandrijfopties en twee pompkoppen voor enkele en dubbele stromen.
- » Precies 3.600:1 snelheidscontrolebereik

730 cased pompen prestaties

Enkelvoudige pompkop (720R, 720RE)	0,25 bar		0,5 bar		1 bar		1,5 bar		2 bar	
	Max. toerental (tpm)*	Maximale opbrengst	Max. toerental (tpm)*	Maximale opbrengst	Max. toerental (tpm)*	Maximale opbrengst	Max. toerental (tpm)*	Maximale opbrengst	Max. toerental (tpm)*	Maximale opbrengst
9,6 mm	360	420 l/uur	360	420 l/uur	360	420 l/uur	360	420 l/uur	360	420 l/uur
12,7 mm	360	780 l/uur	360	780 l/uur	360	780 l/uur	360	780 l/uur	360	780 l/uur
15,9 mm	360	1.100 l/uur	360	1.100 l/uur	360	1.100 l/uur	360	1.100 l/uur	300	900 l/uur
19,0 mm	360	1.500 l/uur	360	1.500 l/uur	360	1.500 l/uur	300	1.300 l/uur	250	1.000 l/uur
25,4 mm	360	2.000 l/uur	360	2.000 l/uur	360	2.000 l/uur	200	1.100 l/uur		

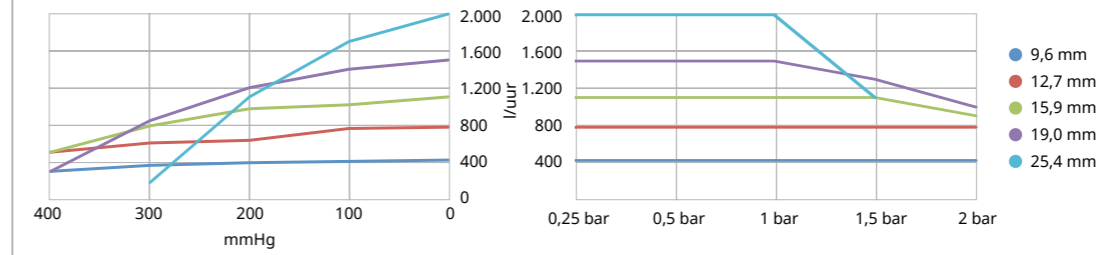

Opgegeven prestaties betreffen alle slangmaterialen

730 cased pompen prestaties

Dubbele pompkop (720R/RX, 720RE/REX)	0,25 bar		0,5 bar		1 bar		1,5 bar		2 bar	
	Max. toerental (tpm)*	Maximale opbrengst	Max. toerental (tpm)*	Maximale opbrengst	Max. toerental (tpm)*	Maximale opbrengst	Max. toerental (tpm)*	Maximale opbrengst	Max. toerental (tpm)*	Maximale opbrengst
9,6 mm	300*	700 l/uur	300*	700 l/uur	300*	700 l/uur	250	590 l/uur	200	470 l/uur
12,7 mm	300*	1.300 l/uur	300*	1.300 l/uur	250	1.100 l/uur	200	870 l/uur	175	760 l/uur
15,9 mm	300*	1.800 l/uur	200	1.200 l/uur	175	1.100 l/uur				
19,0 mm	300*	2.500 l/uur	200	1.700 l/uur	160	1.390 l/uur				
25,4 mm	300*	3.300 l/uur	200	2.200 l/uur						

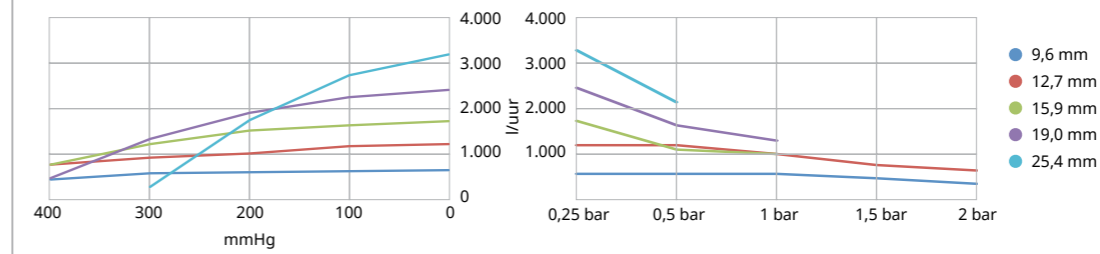

Opgegeven prestaties betreffen alle slangmaterialen

* De maximum snelheid wordt bij een verhoogde persdruk verlaagd om een veilige werking van de pomp te garanderen

Product afmetingen

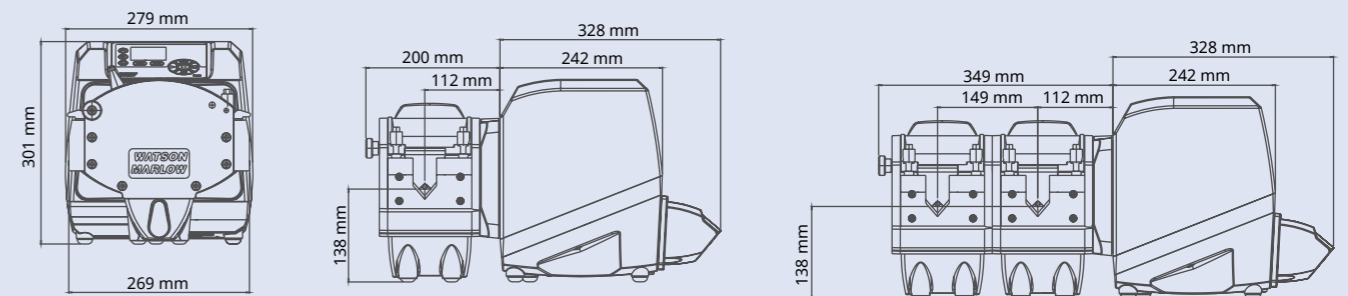

720 Pompkoppen



720R

Continue slang pompkoppen, uit te breiden om twee kanalen van opbrengst te voorzien



720RE

LoadSure slangelement pompkop voor enkel of dubbel opbrengst kanaal

LoadSure® pompkoppen garanderen correcte slangbelasting

Watson-Marlow LoadSure-technologie zorgt voor snap-fit onderhoud in één minuut. LoadSure-elementen bieden een grotere betrouwbaarheid, eenvoudige installatie en een hogere productiviteit.

520 LoadSure pompkop



- LoadSure® elementen met snelkoppelingen, van Marprene TL en Neoprene voor druk tot aan 2 bar in 3,2 mm, 6,4 mm en 9,6 mm binnendiameter, Marprene TM voor druk tot aan 4 bar in 3,2 mm en 6,4 mm binnendiameter en Marprene TH tot aan 7 bar in 3,2 mm binnendiameter.
- 7 bar druk met de 520REH. Opbrengsten tot 450 ml/min
- 4 bar druk met de 520REM. Opbrengsten tot 1.500 ml/min
- 2 bar druk met de 520REL. Opbrengsten tot 3.500 ml/min
- 7 bar druk met de 520RET en gebruik van Maxthane® LoadSure. Opbrengsten tot 3.300 ml/min

620 LoadSure pompkop



- LoadSure® elementen met camlock koppelingen verkrijgbaar in Marprene TM voor 4 bar bedrijf en Neoprene voor 2 bar bedrijf
- Twee slangelement binnendiameters van 12 mm en 17 mm
- De hoogste nauwkeurigheid en minimale pulsatie met de vier rollers van de 620RE4
- De hoogste opbrengsten met de twee rollers van de 620RE
- Opbrengsten 13 l/min en druk tot 4 bar

720 LoadSure pompkop



- LoadSure® elementen met camlock koppelingen verkrijgbaar in Marprene en Neoprene
- Vier binnendiameter maten: 12,7 mm, 15,9 mm, 19,0 mm and 25,4 mm
- Opbrengsten van 720RE pompkop tot 3.300 l/uur en druk tot 2 bar
- 720REX uitbreidingspompkoppen bieden identieke prestaties, maar bij een maximale druk van 1 bar

LoadSure elementen laten zich snel en eenvoudig laden, elke keer weer



Pomp en slangen zijn even belangrijk

Het is belangrijk dat de combinatie van pomp en slang wordt gekozen die voldoet aan uw specifieke toepassingscriteria.

Watson-Marlow is het enige bedrijf dat zowel de cased pompen als peristaltische slangen produceert. Dat is een groot voordeel voor klanten die er zeker van willen zijn dat hun peristaltische pomp direct de eerste keer werkt en blijft werken.



Maxthane®

De perfecte keuze voor peristaltische doseer- en afmeettoepassingen.

- Compatibel met allerlei soorten chemicaliën
- LoadSure elementen voor makkelijk verwisselen
- Naleving van internationale voedselvoorschriften



Marprene®

Slang van thermoplastisch elastomeer van industriële kwaliteit

- Brede chemische compatibiliteit en een lange levensduur
- Lage gasdoorlaatbaarheid
- Zeer goed bestand tegen oxiderende stoffen





Watson-Marlow Fluid Technology Solutions

Watson-Marlow Fluid Technology Solutions ondersteunt haar klanten lokaal met een uitgebreid wereldwijd netwerk van directe verkoopactiviteiten en distributeurs

wmfts.com/global



Disclaimer: De informatie in dit document wordt geacht juist te zijn. Watson-Marlow Limited kan echter niet aansprakelijk worden gesteld voor fouten in de informatie en behoudt zich het recht voor om specificaties zonder kennisgeving te wijzigen. Het is de verantwoordelijkheid van de gebruiker om te controleren dat het product geschikt is voor gebruik in zijn toepassing. Watson-Marlow, LoadSure, Qdos, ReNu, LaserTraceability, Pumpsil, PureWeld XL, Bioprene en Marprene zijn geregistreerde handelsmerken van Watson-Marlow Limited. Tri-Clamp is een geregistreerd handelsmerk van Alfa Laval Corporate AB. GORE en STA-PURE zijn geregistreerde handelsmerken van W.L. Gore and Associates. EtherNet/IP is een handelsmerk van ODVA, INC. PROFIBUS en PROFINET zijn handelsmerken van PROFIBUS Nutzerorganisation e.V.