

**WATSON
MARLOW
Pumps**



530 630 730

Pompa di processo **industriale**

robusta · precisa · intuitiva

Ora disponibile con
connettività Ethernet
industriale

- Gestioni dei fluidi flessibile e scalabile con bassi costi di esercizio
- Eccezionale stabilità del flusso fino a 55 l/min con tre gamme di prodotto
- Stessa precisione e stessi metodi di controllo con le pompe 530, 630 e 730



530 - portate da 0,004 ml/min a 3,5 l/min
 630 - portate da 0,001 a 19 l/min
 730 - portate da 0,12 a 3.300 l/h

Integrità del processo preservata grazie all'indicazione visiva dello stato e all'interfaccia utente intuitiva

Semplificate la configurazione del vostro sistema con la tecnologia peristaltica Watson-Marlow

Massima sicurezza di processo grazie alla protezione con PIN a 3 livelli

Gamma di comando del flusso di 875.000:1, rispetto a 100:1 nelle normali pompe dosatrici a membrana



Modulo NEMA 4X IP66 per la protezione a tenuta stagna/antipolvere in ambienti industriali



Integrazione industriale— comunicazione manuale, remota, analogica e digitale, RS232, RS485, PROFIBUS, PROFINET ed EtherNet/IP™

Proteggete il vostro processo collegando sensori remoti di pressione e portata

Tempi di inattività ridotti— manutenzione in un minuto

Funzionamento sicuro con isolamento completo degli ingredienti alimentari o delle sostanze chimiche pericolose

Ottimizzazione del dosaggio di fluidi abrasivi e viscosi, gas e solidi sospesi

Pompe Watson-Marlow: perfette per le vostre esigenze

Watson-Marlow Fluid Technology Solutions è unica nell'assistervi in ogni fase del processo, assicurando il rispetto delle vostre esigenze nel trasferimento di fluidi. Che si tratti dell'aggiunta di aromi o di dosaggio chimico di precisione, disponiamo della soluzione ottimale per ridurre i tempi di inattività della pompa e diminuire i costi legati alle sostanze chimiche.

Impiegate quotidianamente e a ciclo continuo nell'industria alimentare, manifatturiera e ambientale, le pompe peristaltiche svolgono un ruolo di crescente importanza nella gestione di fluidi aggressivi e sensibili al taglio senza causare contaminazione. Il fluido pompato è contenuto interamente nel tubo, garantendone il totale isolamento.

Sicurezza nel controllo

Le pompe Watson-Marlow si integrano perfettamente nel vostro sistema di controllo del processo. Le pompe sono autonome e facilmente configurabili, pertanto non richiedono l'uso di unità di azionamento a frequenza variabile separate o dispositivi di comando complessi.



Intertek



Settore alimentare

Le aziende alimentari esigono molto dalle apparecchiature di processo, ma la priorità assoluta è mantenere l'integrità del prodotto durante la lavorazione.

Le pompe 530, 630 e 730 dosano, misurano e trasferiscono coloranti, aromi e additivi in totale sicurezza, assicurando portate lineari a partire dai microlitri per arrivare fino ai 55 l/min. I fluidi sono pompate dalla fonte al punto di erogazione utilizzando tubi realizzati in materiali conformi alle norme FDA 21CFR177.XXXX e in alcuni casi anche alle norme CE 1935/2004.

Settore ambientale

Gestione dei fluidi flessibile e scalabile, con portate precise da 0,001 a 55 l/min nelle tre serie di pompe.

Ampiamente usate nel trattamento delle acque reflue e non e per il dosaggio dell'ipoclorito di sodio e di altre sostanze disinfettanti comuni, le pompe 530, 630 e 730 sono apparecchiature autonome che si integrano facilmente nel vostro sistema di controllo del processo.

La tipica pompa dosatrice a membrana ha una gamma di controllo del flusso di 100:1 rispetto a 875.000:1 della pompa di processo Watson-Marlow, il cui menu intuitivo mostra l'indicazione dello stato e offre una configurazione semplificata.



Settore industriale

Quando sono necessarie portate a pressioni più elevate, la gamma di pompe di processo include le teste con elemento tubo LoadSure per effettuare un pompaggio preciso e ripetibile fino a 7 bar.

Le pompe LoadSure consentono la manutenzione in un minuto, tempi di inattività inferiori e costi ridotti.

Le quattro varianti di unità di azionamento forniscono opzioni di comunicazione digitale configurabili per garantire il massimo controllo del processo.



Caratteristica

Comando manuale

Display a colori e tastiera intuitiva. Possibilità di visualizzazione della portata o della velocità

Taratura completa con selezione dell'unità di misura della portata

Comando a distanza

Ingresso configurabile di avvio/arresto, rilevamento perdite e pressostato tramite chiusura del contatto o logica industriale da 5 V TTL o 24 V

Ingresso cambio di direzione e commutazione automatico/manuale (tramite chiusura del contatto o logica industriale da 5 V TTL o 24 V)

Comando remoto MemoDose (interruttore a pedale/manuale o ingresso logico)

Quattro uscite di stato digitali configurabili attraverso relè da 24 V, 30 W

Uscite IP31 configurabili via software

Sensori remoti di pressione/portata

Comando analogico della velocità

Input completamente configurabili; 0-10 V o 4-20 mA. Output analogici; 0-10 V, 4-20 mA

Scaling ingressi tastiera/analogici (sostituzione delle pompe a membrana)

Uscita frequenza tachimetro; 0-991 Hz

Comunicazione digitale

Controllo di rete RS485

Controllo di rete RS232

PROFIBUS DP V0

PROFINET

EtherNet/IP

Sicurezza

Protezione con PIN a 3 livelli

| | | | | | | | | |
|-------|--------|------|-------|------|-------|-----------|-----------|-----------|
| 530Du | 530DuN | 530U | 530UN | 530S | 530SN | 530Bp/BpN | 530En/EnN | 530Pn/PnN |
| 630Du | 630DuN | 630U | 630UN | 630S | 630SN | 630Bp/BpN | 630En/EnN | 630Pn/PnN |
| 730Du | 730DuN | 730U | 730UN | 730S | 730SN | 730BpN | 730EnN | 730PnN |

| | | | | | | | | |
|---|---|---|---|---|---|---|---|---|
| • | • | • | • | • | • | • | • | • |
| • | • | • | • | • | • | • | • | • |

| | | | | | | | | |
|---|---|---|---|--|--|--|---|---|
| • | • | • | • | | | | • | • |
| • | • | • | • | | | | | |
| • | • | • | • | | | | | |
| • | • | • | • | | | | | |
| • | | • | | | | | • | • |

| | | | | | | | | |
|---|---|---|---|--|--|--|--|--|
| • | • | • | • | | | | | |
| • | • | | | | | | | |
| • | • | • | • | | | | | |

| | | | | | | | | |
|---|---|---|---|---|---|---|---|---|
| | • | | | | | | | |
| • | | | | | | | | |
| | | | | | | • | | • |
| | | | | | | | • | |
| • | • | • | • | • | • | • | • | • |



- » Portate da 0,004 ml/min a 3,5 l/min e pressioni fino a 7 bar
- » Display a colori e menu intuitivo
- » Pompe cased drive IP31 o IP66 con comunicazione manuale, remota, analogica o RS485, PROFIBUS, PROFINET e EtherNet/IP™
- » Quattro varianti di unità di azionamento e tre teste per flussi a canale singolo e multiplo
- » Gamma di controllo della velocità precisa a 2.200:1

Diametro interno tubo e portate (ml/min)

| Materiale tubo | Velocità | 0,5 mm | 1,6 mm | 3,2 mm | 4,8 mm | 6,4 mm | 8,0 mm |
|----------------|------------------|-----------|---------|----------|----------|------------|-----------|
| Marprene® | 0,1-220 giri/min | 0,004-9,5 | 0,04-97 | 0,18-390 | 0,40-870 | 0,70-1.500 | 1,1-2.400 |

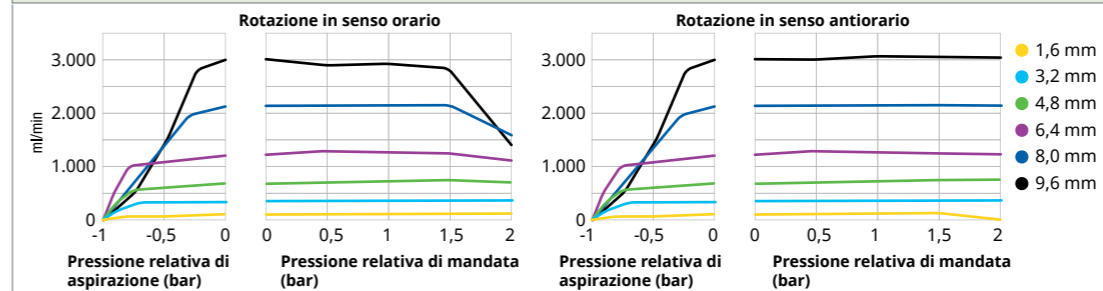

Portate (ml/min) dell'elemento tubo LoadSure®

| Materiale tubo | Velocità | 3,2 mm | 6,4 mm | 9,6 mm |
|----------------|------------------|----------|------------|-----------|
| Marprene® | 0,1-220 giri/min | 0,18-390 | 0,70-1.500 | 1,6-3.500 |
| Maxthane® | 0,1-220 giri/min | 0,24-520 | 0,75-1.600 | 1,3-2.900 |

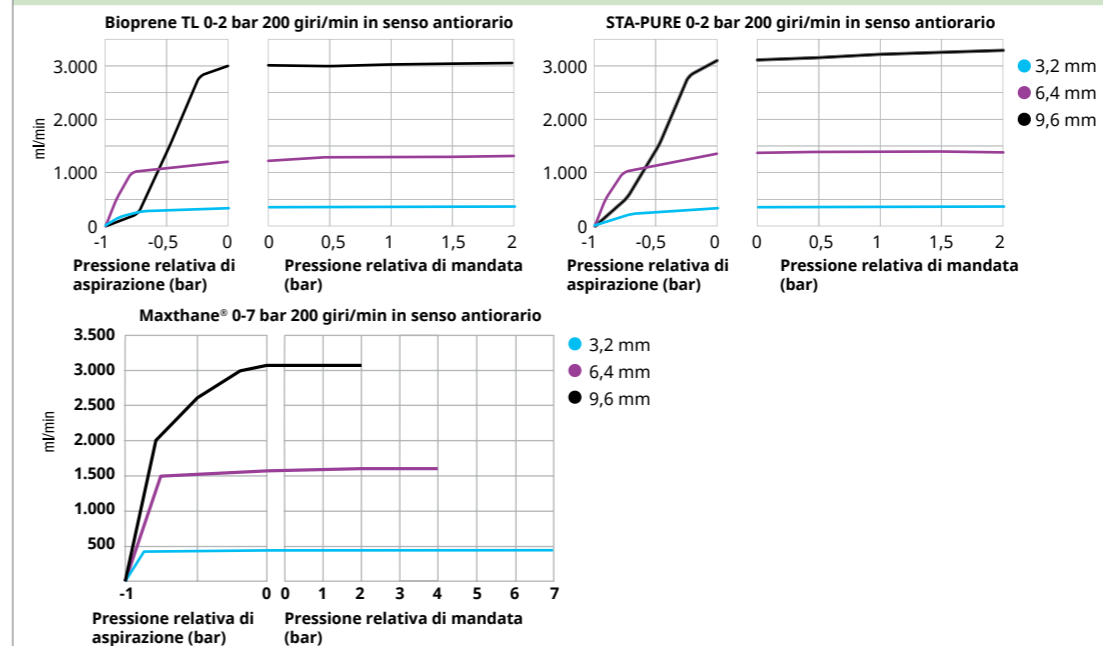

Dimensioni del prodotto

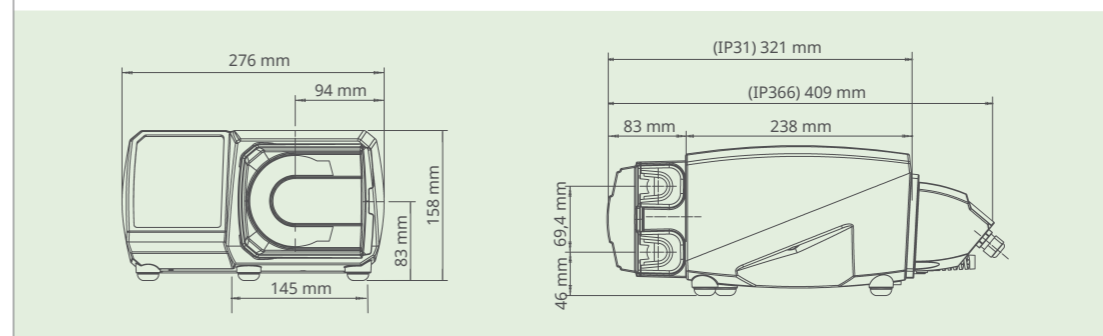

520R/520R2

Teste con tubo continuo per pressioni fino a 2 bar e flussi fino a 3,5 l/min



520REL/520REM/520REH

Teste pompa con elemento tubo LoadSure per operatività a pressioni fino a 2, 4 o 7 bar



313D/314D

Teste pompa tipo "flip top" per flussi con fino a sei canali individuali





- » Portate da 0,001 a 19 l/min e pressioni fino a 4 bar
- » Display a colori e menu intuitivo
- » Pompe cased drive IP31 o IP66 con comunicazione manuale, remota, analogica o RS485, PROFIBUS, PROFINET e EtherNet/IP™
- » Quattro varianti di unità di azionamento e due teste per flussi a canale singolo
- » Gamma di controllo della velocità precisa a 2.650:1

Teste pompa 620: range di flusso, 0,1-265 giri/min l/min

| Diametro interno (mm #) | 6,4, 17 | 8,0 | 9,6, 193 | 12,0 | 12,7, 88 | 15,9, 189 | 16,0 | 17,0 |
|---|--------------|-----------|----------|-----------|----------|-----------|----------|----------|
| 620R (tubo continuo) | Marprenè® TL | 0,001-3,4 | - | 0,003-6,6 | - | 0,004-11 | 0,005-12 | - |
| 620RE (elementi LoadSure, due rulli) | Marprenè® TL | - | - | 0,004-11 | - | - | - | 0,006-16 |
| | Marprenè® TM | - | - | 0,004-11 | - | - | - | 0,01-19 |
| 620RE4 (elementi LoadSure, quattro rulli) | Marprenè® TL | - | - | 0,003-8,3 | - | - | - | 0,005-12 |
| | Marprenè® TM | - | - | 0,003-8,3 | - | - | - | 0,004-11 |

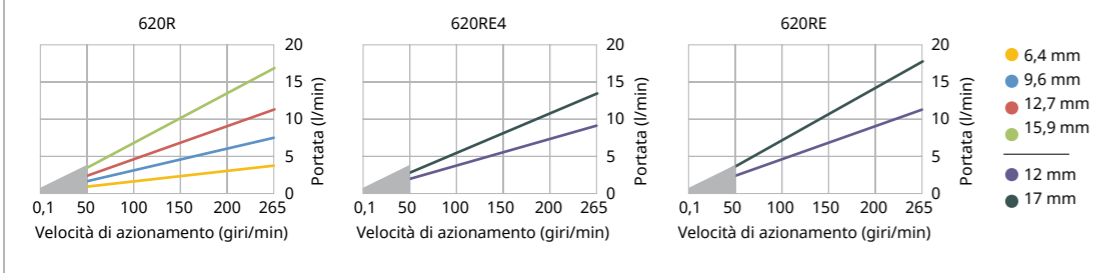

● Limitato a 2 bar al di sotto dei 50 giri/min. La portata varia a seconda del materiale del tubo, della pressione di scarico, dell'aspirazione e della viscosità

Dimensioni del prodotto

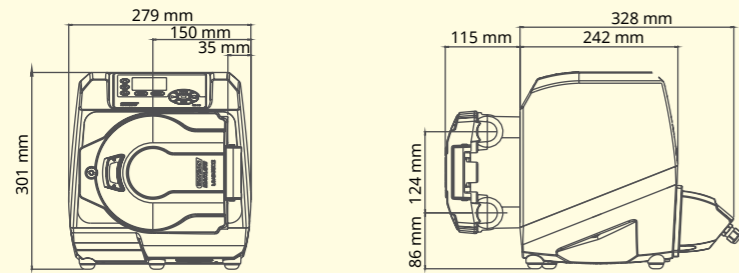

620R

Testa pompa con tubo continuo e rulli doppi a molla



620RE / 620RE4

Teste pompa con elemento tubo LoadSure a due o quattro rulli, per manutenzione in un minuto



- » Portate da 0,12 a 3.300 l/h
- » Display a colori e menu intuitivo
- » Pompe cased drive IP66 con comunicazione manuale, remota, analogica o RS485, PROFIBUS, PROFINET e EtherNet/IP™
- » Quattro varianti di unità di azionamento e due teste per flussi a canale singolo e doppio
- » Gamma di controllo della velocità precisa a 3.600:1

Prestazioni pompe cased drive 730

| Testa singola (720R, 720RE) | 0,25 bar | | 0,5 bar | | 1 bar | | 1,5 bar | | 2 bar | |
|-----------------------------|--------------------------|----------------|--------------------------|----------------|--------------------------|----------------|--------------------------|----------------|--------------------------|----------------|
| | Velocità max (giri/min)* | Flusso massimo | Velocità max (giri/min)* | Flusso massimo | Velocità max (giri/min)* | Flusso massimo | Velocità max (giri/min)* | Flusso massimo | Velocità max (giri/min)* | Flusso massimo |
| 9,6 mm | 360 | 420 l/h | 360 | 420 l/h | 360 | 420 l/h | 360 | 420 l/h | 360 | 420 l/h |
| 12,7 mm | 360 | 780 l/h | 360 | 780 l/h | 360 | 780 l/h | 360 | 780 l/h | 360 | 780 l/h |
| 15,9 mm | 360 | 1.100 l/h | 360 | 1.100 l/h | 360 | 1.100 l/h | 360 | 1.100 l/h | 300 | 900 l/h |
| 19,0 mm | 360 | 1.500 l/h | 360 | 1.500 l/h | 360 | 1.500 l/h | 300 | 1.300 l/h | 250 | 1.000 l/h |
| 25,4 mm | 360 | 2.000 l/h | 360 | 2.000 l/h | 360 | 2.000 l/h | 200 | 1.100 l/h | - | - |

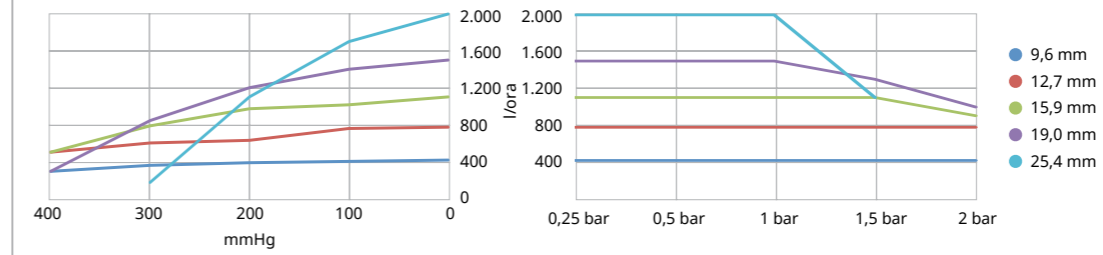

Le prestazioni dichiarate sono valide per tutti i materiali dei tubi

Prestazioni pompe cased drive 730

| Testa doppia (720R/RX, 720RE/REX) | 0,25 bar | | 0,5 bar | | 1 bar | | 1,5 bar | | 2 bar | |
|-----------------------------------|--------------------------|----------------|--------------------------|----------------|--------------------------|----------------|--------------------------|----------------|--------------------------|----------------|
| | Velocità max (giri/min)* | Flusso massimo | Velocità max (giri/min)* | Flusso massimo | Velocità max (giri/min)* | Flusso massimo | Velocità max (giri/min)* | Flusso massimo | Velocità max (giri/min)* | Flusso massimo |
| 9,6 mm | 300* | 700 l/h | 300* | 700 l/h | 300* | 700 l/h | 250 | 590 l/h | 200 | 470 l/h |
| 12,7 mm | 300* | 1.300 l/h | 300* | 1.300 l/h | 250 | 1.100 l/h | 200 | 870 l/h | 175 | 760 l/h |
| 15,9 mm | 300* | 1.800 l/h | 200 | 1.200 l/h | 175 | 1.100 l/h | - | - | - | - |
| 19,0 mm | 300* | 2.500 l/h | 200 | 1.700 l/h | 160 | 1.390 l/h | - | - | - | - |
| 25,4 mm | 300* | 3.300 l/h | 200 | 2.200 l/h | - | - | - | - | - | - |

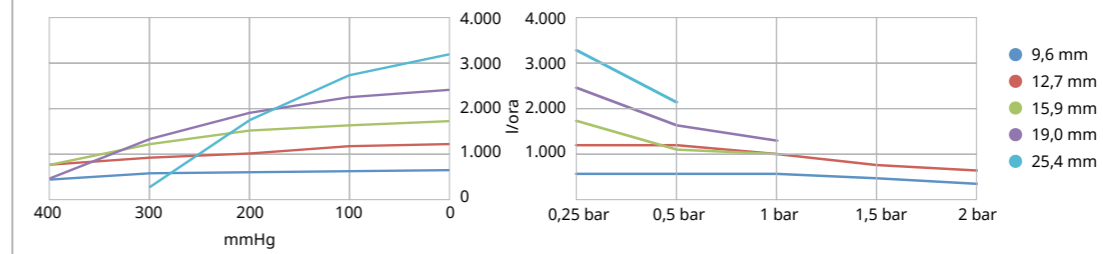

Le prestazioni dichiarate sono valide per tutti i materiali dei tubi

*La velocità massima viene ridotta a pressioni di scarico superiori per assicurare il funzionamento in sicurezza della pompa

Dimensioni del prodotto

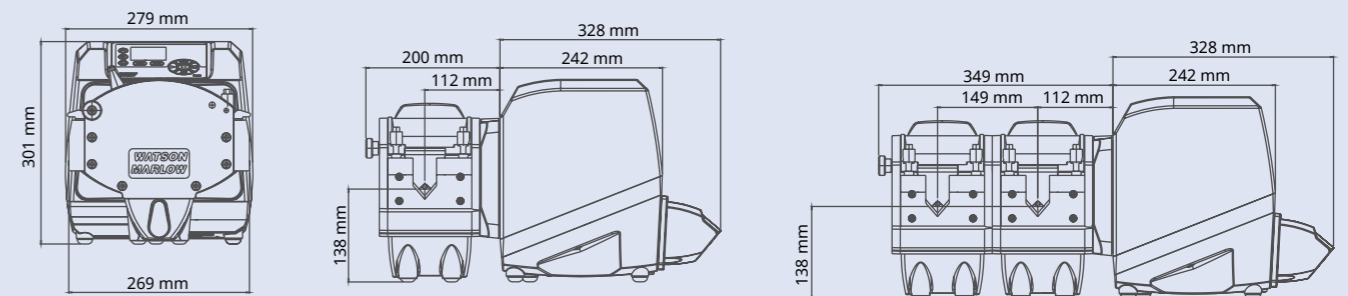

720R

Teste pompa a tubo continuo che possono essere estese per fornire due canali di flusso



720RE

Testa con elemento tubo LoadSure per flussi a canale singolo o doppio

Le teste LoadSure® garantiscono il corretto caricamento del tubo

La tecnologia Watson-Marlow LoadSure offre la possibilità di cambiare gli elementi tubo manualmente in meno di un minuto grazie all'installazione a scatto. Gli elementi LoadSure offrono maggiore affidabilità, facilità d'installazione e produttività più elevata.

Testa LoadSure 520



- Elementi LoadSure® con connettori a sgancio rapido, in Marprene TL e Neoprene per pressioni fino a 2 bar con diametro interno di 3,2 mm, 6,4 mm e 9,6 mm, in Marprene TM per pressioni fino a 4 bar con diametro interno di 3,2 mm e 6,4 mm e in Marprene TH per pressioni fino a 7 bar con diametro interno di 3,2 mm.
- Pressioni da 7 bar con la testa 520REH. Portate fino a 450 ml/min.
- Pressioni da 4 bar con la testa 520REM. Portate fino a 1.500 ml/min.
- Pressioni da 2 bar con la testa 520REL. Portate fino a 3.500 ml/min.
- Pressioni da 7 bar con la testa 520RET con Maxthane® Loadsure. Portate fino a 3.300 ml/min.

Testa LoadSure 620



- Elementi LoadSure® con connettori cam-and-groove disponibili in Marprene TM per il funzionamento a 4 bar e in Neoprene per il funzionamento a 2 bar
- Diametro interno del tubo in due dimensioni da 12 mm e 17 mm
- Massima precisione e pulsazioni minime con i quattro rulli della testa 620RE4. Portate più elevate grazie ai due rulli della testa 620RE
- Portate fino a 13 litri/min, pressioni fino a 4 bar

Testa LoadSure 720



- Elementi LoadSure® con connettori cam-and-groove disponibili in Marprene e Neoprene
- Tubi con quattro diametri interni: 12,7 mm, 15,9 mm, 19,0 mm e 25,4 mm
- Portate della testa 720RE fino a 3.300 l/h a pressioni fino a 2 bar
- Le teste pompanti estese 720REX offrono prestazioni identiche, ma con una pressione massima di 1 bar

Gli elementi LoadSure consentono il caricamento rapido e facile del tubo ad ogni operazione



Pompa e tubi hanno uguale importanza

È importante che la combinazione di pompa e tubo sia scelta per rispondere ai criteri specifici dell'applicazione.

Watson-Marlow è l'unica azienda a produrre sia pompe cased drive, sia tubi peristaltici: questo rappresenta un vero e proprio vantaggio per i clienti che vogliono la certezza di un funzionamento perfetto ad ogni utilizzo della pompa peristaltica.



Maxthane®

La scelta perfetta per applicazioni di dosaggio peristaltico e misurazione.

- Compatibile con un'ampia gamma di sostanze chimiche
- Elementi LoadSure per facilitare il caricamento
- Conformità internazionale alle norme sull'uso alimentare



Marprene®

Tubi in elastomero termoplastico per uso industriale

- Ampia compatibilità chimica e lunga durata
- Bassa permeabilità ai gas
- Elevata resistenza agli agenti ossidanti





Watson-Marlow Fluid Technology Solutions

Watson-Marlow Fluid Technology Solutions fornisce assistenza locale ai clienti attraverso una vasta rete globale di servizi di vendita diretta e distributori

wmfts.com/global



Disclaimer: le informazioni contenute in questo documento sono ritenute corrette al momento della pubblicazione. Tuttavia, Watson-Marlow Limited declina ogni responsabilità per eventuali errori presenti nel testo e si riserva il diritto di modificare le specifiche senza preavviso. È responsabilità degli utenti accertarsi che il prodotto sia adatto per essere utilizzato nell'applicazione. Watson-Marlow, LoadSure, Qdos, ReNu, LaserTraceability, Pumpsil, PureWeld XL, Bioprene, Marprene sono marchi registrati di Watson-Marlow Limited. Tri-Clamp è un marchio registrato di Alfa Laval Corporate AB. GORE e STA-PURE sono marchi registrati di W.L. Gore and Associates. EtherNet/IP è un marchio di fabbrica di ODVA, INC. PROFIBUS e PROFINET sono marchi registrati di PROFIBUS Nutzerorganisation e.V.