

# SPS 200

Pompa di processo SPS

## Caratteristiche e vantaggi

- Pompa di trasferimento con sollecitazioni di taglio ridotte, con portata fino a 99.000 l/h a pressioni fino a 15 bar
- Trattamento efficace per i prodotti viscosi
- Flusso costante con elevata capacità di aspirazione fino a 0,85 bar
- Configurazione flessibile dell'alloggiamento, del tipo di ugello, dell'orientamento dimensionale, dell'azionamento e del basamento
- Funzioni igieniche CIP e SIP
- Conformità FDA e CE 1935/2006
- Temperature di esercizio fino a 180 °C
- 22 anni di garanzia sul coperchio anteriore e sul corpo pompa



## Prestazioni SPS 200

### Performance curves

These performance curves show the theoretical flow without consideration of slip

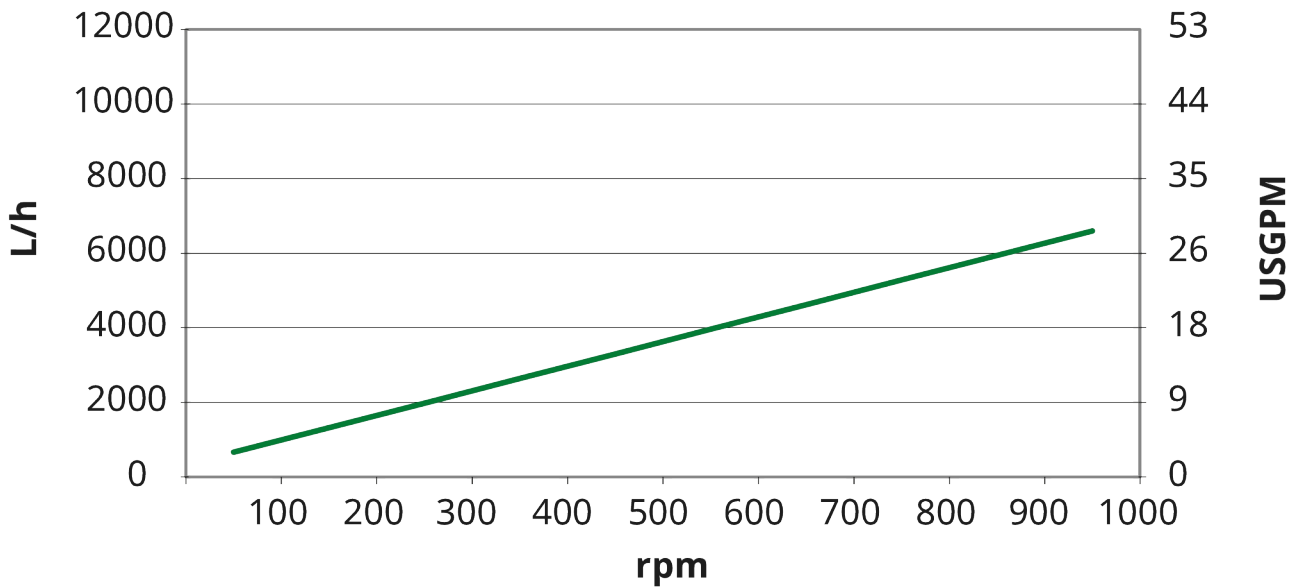

## Specifiche tecniche

	SPS 200
Portata max.	7800 L/h
Portata max.	34.2 gal USA/min
Volume per giro	0.13 L
Volume per giro	0.034 USG
Dimensioni max. particelle	20 mm
Dimensioni max. particelle	0.79 poll.
Pressione di aspirazione	85% di un vuoto
Velocità di esercizio max	1000 giri/min
Pressione di esercizio max.	10 bar
Pressione di esercizio max.	145 psi
Gamma di temperatura di esercizio	-20 a 180°C °C
Gamma di temperatura di esercizio	-4 a 356 °F °F
Norme	ATEX
Certificazione	EC 1935/2004, FDA
Orientamento della porta	Varie opzioni per soddisfare le vostre esigenze
Tipo di porta	Flangia, Giunto latte, RJT, SMS, TC
Diametro albero	28 mm
Diametro albero	1.1 inch
Altezza albero	3.74 inch
Altezza albero	95 mm

## Materiali di costruzione

	SPS 200
Alloggiamento	Acciaio inox 1.4404, Acciaio inox 316L
Cuscinetto	Acciaio inox 1.4301, Acciaio inox 304
Rotore	Acciaio inox 1.4404, Acciaio inox 316L
Saracinesca e rivestimenti	Poliammide
Tenute/guarnizioni	EPDM, FFKM, FKM, NBR, PTFE

## Dimensioni SPS 200

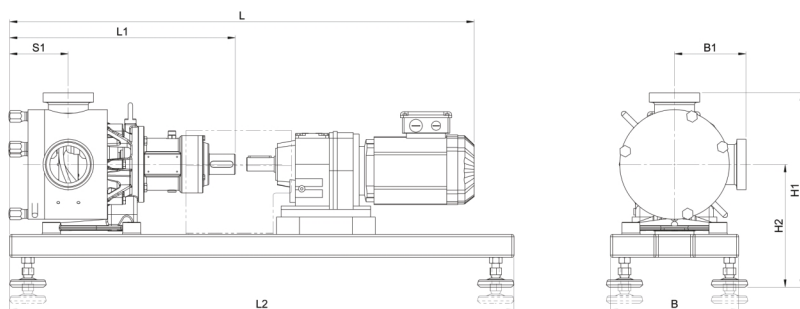

Modello	L				L1		L2		S1		B		B1				H1				H2			
	min.		max.										min.		max.		min.		max.		min.		max.	
	mm	pollici	mm	pollici	mm	pollici	mm	pollici	mm	pollici	mm	pollici	mm	pollici	mm	pollici	mm	pollici	mm	pollici	mm	pollici	mm	pollici
SPS 200	740	29,1	960	37,8	345	13,6	800	31,5	95	3,7	210	8,3	106	4,2	137	5,4	314	12,4	344	13,5	208	8,2	238	9,4

Disclaimer: Tutte le portate mostrate sono state ottenute pompando acqua a 20 °C (68 °F) con pressioni di aspirazione e di mandata trascurabili. Disclaimer: le informazioni contenute in questo documento sono ritenute corrette al momento della pubblicazione. Tuttavia, Watson-Marlow Limited declina ogni responsabilità per eventuali errori presenti nel testo e si riserva il diritto di modificare le specifiche senza preavviso. Watson-Marlow, MasoSine, Qdos, ReNu, LoadSure, Bioprene, Pumpsil e Marprene sono marchi di fabbrica di Watson-Marlow Limited. STA-PURE PFL® e STA-PURE PCS® sono marchi registrati di W.L Gore & Associates Inc. Al momento dell'ordinazione delle pompe e dei tubi, specificare il codice prodotto.

[wmfts.com/global](http://wmfts.com/global)



31 May 2023