

Weirless Radial diaphragm™ in-line valve

Handleiding over montage, bediening en onderhoud

Inhoudsopgave

1 Veiligheidsopmerkingen	2
2 Overzicht	5
2.1 Beschrijving klep	5
3 Bij het uitpakken van uw klep	6
3.1 Uw klepunit uitpakken	6
3.2 Wegwerpen van verpakkingsmateriaal	6
3.3 Inspectie	6
3.4 Geleverde componenten	6
3.5 Opslag	6
4 Checklist opstarten	7
5 Membraanselectie	8
6 Installatie	9
6.1 Het klephuis installeren	9
6.2 Membraan installeren en verwijderen - handmatige actuator	9
6.3 Membraan installeren en verwijderen - pneumatische actuator	12
7 Actuators — AKS-serie	15
7.1 Onderhoud van een handmatige AKS-actuator	15
7.2 Onderhoud van een pneumatische actuator	18
8 Reiniging en sterilisatie	25
9 Specificaties	26
10 Opsporen en oplossen van fouten	27
10.1 Technische ondersteuning	28
11 Onderdelenlijst	29
11.1 Vervangen van membranen	29
11.2 Actuator Onderhoudskit	29
12 Garantie	30
13 Informatie over het retourneren van producten	31
14 Naam en adres van de producent	32
15 Handelsmerken	32
16 Publicatiegeschiedenis	32
17 Disclaimers	32

1 Veiligheidsoopmerkingen

Deze veiligheidsinformatie dient in combinatie met de rest van deze gebruiksaanwijzing te worden gebruikt.

Uit veiligheidsoverwegingen dienen deze klep en actuator alleen door deskundig, goed opgeleid personeel te worden gebruikt, nadat zij de handleiding hebben gelezen en begrepen en elk mogelijk gevaar hebben ingeschat. Als de klep wordt gebruikt op een manier die niet is aangegeven door ASEPCO, kan de door de klep en actuator geleverde bescherming niet worden gegarandeerd. Iedereen die is belast met de installatie of het onderhoud van deze apparatuur dient voldoende deskundigheid te bezitten om deze werkzaamheden uit te voeren. In het Verenigd Koninkrijk moeten zij daarnaast vertrouwd zijn met de 'Health and Safety at Work Act 1974' (Wet inzake gezondheid en veiligheid in de werkplaats van 1974) of aan het equivalent ervan in andere regio's.



Dit symbool, gebruikt op het product en in deze handleiding, betekent: Mogelijkheid van ernstig persoonlijk letsel, verlies van mensenlevens of schade aan apparatuur in de aangegeven situatie. Zorg ervoor dat alle instructies worden opgevolgd.



Dit symbool, gebruikt op het product en/of in de handleiding, betekent: Voorzichtig, hogedrukvlucht gevaar.



Dit symbool, gebruikt op het product en in deze handleiding, betekent: Voorzichtig, heet oppervlak.



Dit symbool, gebruikt op het product en in deze handleiding, betekent: Voorzichtig: gevaar voor elektrische schokken.



Dit symbool, gebruikt op het product en in deze handleiding, betekent: Persoonlijke beschermingsmiddelen (PBM) moeten worden gedragen



ASEPCO-kleppen, actuators en accessoires zijn ontworpen om te werken onder specifieke bedrijfsomstandigheden (zoals procesvloeistoffen, druk en temperatuur). Gebruik ze niet buiten hun operationele parameters zonder eerst contact op te nemen met ASEPCO.

Voorkom persoonlijk letsel en schade aan eigendommen door plotseling ontsnappen van procesdruk of het barsten van onderdelen. Voordat u onderhoudswerkzaamheden uitvoert:



- Ontkoppel eventuele functionerende leidingen die luchtdruk, elektrische stroom of een besturingssignaal leveren aan de actuator. Zorg ervoor dat de actuator de klep niet plotseling kan openen of sluiten.
- Verwijder de actuator niet van de klep terwijl de klep nog steeds onder druk staat.
- Gebruik bypass-kleppen of sluit het proces volledig af om de klep te ontkoppelen van de procesdruk. Ontlast de procesdruk aan beide zijden van de klep. Tap de procesmedia uit beide zijden van de klep af.
- Neem contact op met uw procesveiligheidstechnicus voor aanvullende maatregelen die moeten worden genomen ter bescherming tegen procesmedia.



Als er gevaarlijke stoffen moeten worden gebruikt in de klepunit, moeten alle veiligheidsprocedures voor de desbetreffende vloeistof en toepassing in acht worden genomen om persoonlijk letsel te voorkomen.



Zorg ervoor dat de chemicaliën die met de kleppenunit worden gebruikt compatibel zijn met het klephuis, de actuator en het membraan, voor gebruik in het vloeistofpad. Neem voor hulp contact op met uw lokale verkoopkantoor.



Buitenoppervlakken van de klep kunnen tijdens gebruik heet worden. U moet het apparaat laten afkoelen voordat u werkzaamheden voor herpositionering of onderhoud uitvoert.



Gebruik alleen schone droge lucht om pneumatische actuators te bedienen om vochtbouw en verhoogde actuatorslijtage te voorkomen.



Open de klepklem niet tijdens het stomen of wanneer de klep onder druk staat.



Belangrijk: Vervang de O-ring van de Actuator jaarlijks Zie "Onderdelenlijst" on page 29 voor onderdeelnummers van reserveonderdelenkit.

2 Overzicht

Deze handleiding is de primaire informatiebron voor de installatie, bediening en het onderhoud van ASEPCO Radiaal membraan inline kleppen (90 °) zonder overlooprand. De handleiding behandelt ook het gebruik van handmatige en pneumatische actuators. Tenzij anders aangegeven, zijn alle instructies van toepassing op alle kleppen.

2.1 Beschrijving klep

Alle kleppen worden gemonteerd met een hygiënische klem om een afdichting te vormen en alles te overtreffen wat beschikbaar is op het gebied van kleppen met overlooprand. Voor het onderhoud zijn geen gereedschappen nodig.

Alle kleppen bevatten drie componenten:

- **Klephuis:** Onze klephuisen zijn uit één stuk gemaakt uit roestvast stalen staafstaal met koppelingen gelast volgens klantvereisten
- **Actuator:** Handmatige en pneumatische actuators zijn verkrijgbaar . Er zijn een aantal opties beschikbaar voor de actuators, maar voor elke specifieke klep zijn de beschikbare opties afhankelijk van het type en de grootte van de klep. Zie "Specificaties" on page 26
- **Membraan:** Onze radiale membranen zonder overlooprand hebben twee primaire afdichtingsvlakken: een afsluitdichting bij de inlaat (zitting) en een afdichting bij de schouder tussen de binnen- en buitenkant van de klep. Voor de kleppen zonder overlooprand zijn er twee verschillende membraan-materialen beschikbaar. Zie "Onderdelenlijst" on page 29 voor een lijst met beschikbare diafragma materialen.

3 Bij het uitpakken van uw klep

3.1 Uw klepunit uitpakken

Pak alle onderdelen voorzichtig uit en bewaar de verpakking totdat u zeker weet dat alle componenten aanwezig zijn en in goede staat verkeren. Controleer dit aan de hand van de onderstaande lijst met te leveren componenten.

3.2 Wegwerpen van verpakkingsmateriaal

Werp het verpakkingsmateriaal op een veilige manier en volgens de plaatselijke voorschriften weg. De buitendoos is gemaakt van karton en kan worden gerecycleerd.

3.3 Inspectie

Controleer of alle componenten aanwezig zijn. Controleer of de componenten tijdens het transport niet zijn beschadigd. Neem onmiddellijk contact op met uw plaatselijke verkoopkantoor als er iets ontbreekt of is beschadigd.

3.4 Geleverde componenten

- Klep
- Actuator
- Membraan
- Klem
- Gebruikshandleiding

3.5 Opslag

Dit product kan langdurig worden opgeslagen. Desondanks moet na opslag zorgvuldig worden gehandeld om ervoor te zorgen dat alle onderdelen goed werken.

Volg de aanbevelingen op voor opslag en uiterste gebruiksdatums, die gelden voor membranen die u heeft gebruikt met dit product en die u na opslag opnieuw wilt gebruiken.

4 Checklist opstarten

- Zorg ervoor dat er een geschikt membraan voor uw proces in de klepunit is geïnstalleerd, raadpleeg het advies in "Membraanselectie" on the next page voor aanvullende informatie.
- Zorg ervoor dat alle leidingen, kleppen en andere apparatuur in uw vloeistofpad op de juiste manier worden ondersteund en bevestigd.
- Zorg ervoor dat de verbindingen tussen klep en eventuele leidingen veilige wijze zijn uitgevoerd.
- Handmatige actuators - Zorg ervoor dat de actuatorhandgreep gemakkelijk en veilig toegankelijk is voor snelle uitschakeling in geval van nood.
- Pneumatische actuators - Zorg ervoor dat er een correcte en veilige verbinding is gemaakt met een geschikte luchttoevoerunit.

5 Membraanselectie

Membraanmaterialen moeten worden gekozen met inachtneming van hittebestendigheid, chemische weerstand, stoombestendigheid, duurzaamheid en hantering, evenals het aantal, de temperatuur en de duur van CIP / SIP-cycli. Het is van cruciaal belang dat u de juiste membraanmaterialen voor uw proces selecteert. Voor materiaalspecificaties en verdere informatie of hulp bij het selecteren van materialen, gaat u naar www.wmftg.com of neemt u contact op met uw lokale verkoopkantoor.



Zorg ervoor dat de chemicaliën die met de kleppenunit worden gebruikt compatibel zijn met klephuis, actuator en membraan, voor gebruik in het vloeistofpad. Neem voor hulp contact op met uw lokale verkoopkantoor.

Controleer het membraan minstens één keer per week op tekenen van slijtage. Als u zich zorgen maakt over de toestand van het membraan, neemt u contact op met uw plaatselijke verkoopkantoor.

Membraanvervangning

Het is het beste om een membraan te vervangen:

- Ten minste **jaarlijks** - Bij minder dan vijf SIP-cycli per week van minder dan twee uur elk bij minder dan 135 °C
- Ten minste **elke zes maanden** - Bij vijf of meer SIP-cycli per week van minder dan twee uur elk bij minder dan 135 °C.

De volgende tabel geeft een samenvatting van de beschikbaarheid van elk membraanmateriaal voor de verschillende klepafmetingen.

Materiaal	Klep grootte beschikbaarheid			
	0,5"	0,75"	1"	1,5"
Silicone	◆	◆	◆	◆
EPDM	◆	◆	◆	◆
EPDM plus	◆	◆	◆	◆

6 Installatie

Er zijn drie basisstappen om een ASEPCO-klep te installeren:

Stap 1: Installeer het klephuis.

Stap 2: Bevestig het membraan op de actuatorunit

Stap 3: Plaats de actuator / membraanunit in het klephuis en klem ze samen.

Gebruik de volgende gedetailleerde instructies voor elk van deze stappen om ervoor te zorgen dat de klep goed werkt.

6.1 Het klephuis installeren

Er zijn twee basisopties voor het installeren van een klephuis, of u kunt een hygiënische klem gebruiken om het op zijn plaats te klemmen, of u kunt het op zijn plaats lassen.

Het klephuis op zijn plaats vastklemmen

Hiervoor kunt u een enkele scharnierklem, een dubbele boutklem of een dubbele scharnierklem gebruiken. Vraag aan uw technische team naar de meest geschikte klem om te gebruiken.

ASEPCO-kleppen zijn compatibel met een breed scala aan klemmen van verschillende fabrikanten.

ASEPCO levert elke klep met een klem om de actuator / membraanunit aan het klephuis te monteren.

6.2 Membraan installeren en verwijderen - handmatige actuator

Het membraan installeren

1. Draai de actuator in zijn volledig gesloten positie. De actuator bevindt zich in de volledig gesloten positie wanneer de compressor aan het andere uiteinde van de handgreep volledig vrij ligt.

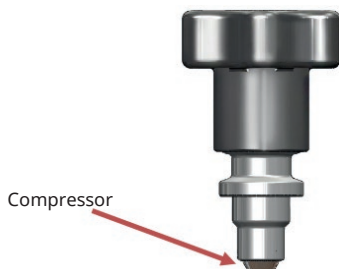

2. Koppel het membraan (zwart stuk) aan het uiteinde van de actuator (aan het compressorgedeelte). Schroef het membraan op de as van de actuator totdat deze handvast zit.

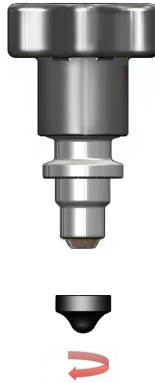

3. Steek membraan / actuatorunit in het klephuis.

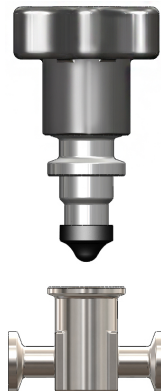

4. Draai de actuatorhandgreep twee slagen linksom om de actuatorunit volledig in het klephuis te plaatsen.
5. Bevestig de klem en draai deze handvast.

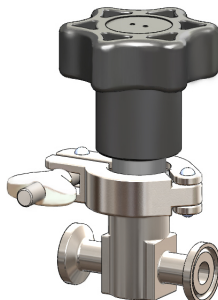

Verwijder het membraan



Open de klepklem niet tijdens stoomvorming of wanneer de klep onder druk staat.



1. Open de klep door de handgreep linksom te draaien.
2. Verwijder de klem van de unit.

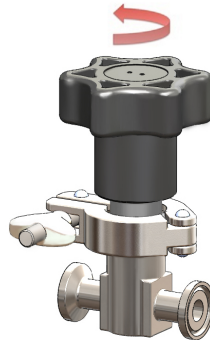

3. Draai de handgreep rechtsom tot hij niet verder kan, dit plaatst het membraan in de volledig gesloten positie.
4. Verwijder de actuator en de membraanunit uit het klephuis door de actuator vast te pakken en die weg te trekken van het klephuis.

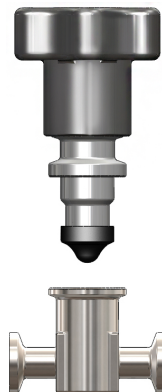

5. Draai het membraan linksom om het los te schroeven en van de actuator te verwijderen.

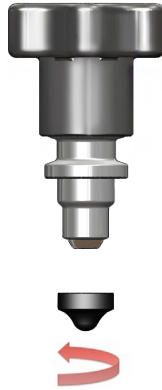

6.3 Membraan installeren en verwijderen - pneumatische actuator

Het membraan installeren

1. Sluit de lucht af, zodat de actuator volledig gesloten is.
2. Draai het membraan rechtsom om het op de as van de actuator unit te draaien tot deze handvast zit.



3. Steek actuator / membraanunit in het klephuis.
4. Sluit een luchtbron aan en schakel die in om het het membraan volledig in te trekken.

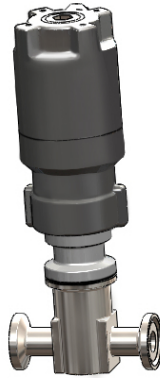

5. Plaats en draai de klem vast terwijl het membraan is ingetrokken.
6. Schakel de luchtbron uit om de klep volledig te sluiten.

Verwijder het membraan



Open de klepklem niet tijdens stoomvorming of wanneer de klep onder druk staat.

1. Haal de druk van het systeem.
2. Open de klep (door de lucht **in** te schakelen).
3. Verwijder de klem.



4. Sluit de klep (door de lucht **uit** te schakelen als de klep normaal gesloten is of **in** als deze normaal open is).
5. Verwijder de actuator en de membraanunit door de membraanrand vast te pakken en van het klephuis weg te trekken.

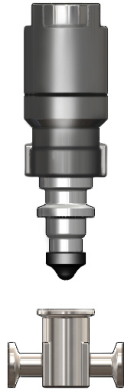

6. Ontkoppel de actuator van de luchtbron.
7. Draai het membraan linksom om het los te schroeven en van de actuator te verwijderen.

7 Actuators – AKS-serie

7.1 Onderhoud van een handmatige AKS-actuator

Stap 1: Verwijder actuator en membraan-unit uit de klep

Stap 2: Verwijder het membraan

Volg de instructies voor "Verwijder het membraan" on page 11.

Stap 3: Demonteer de actuator en vervang O-ringen en onderlegingen

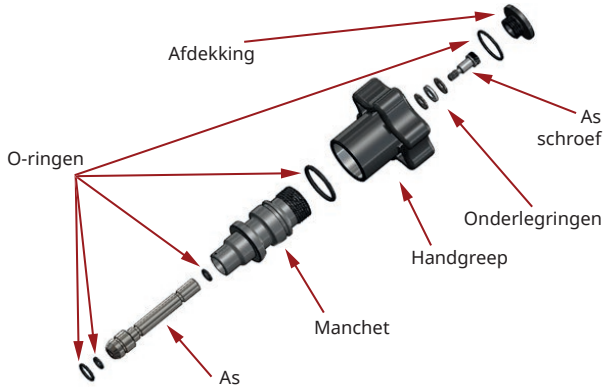

1. Verwijder de afdekking met een nr. 14 veiligheidsschroevendraaier.



2. Gebruik een 1/8" inbussleutel, verwijder de schroef uit de as.
3. Draai de handgreep van de manchet.
4. Verwijder de as uit de manchet.
5. Verwijder de O-ringen van de as, handgreep en manchet.

Stap 4: Zet de actuator opnieuw in elkaar

1. Smeer en installeer de O-ringen op de as en de manchets.

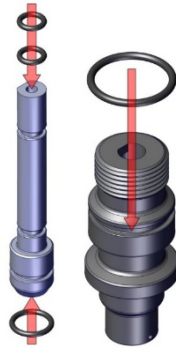

2. Schuif de as in de manchets.

Opmerking: Zorg ervoor dat de platte kant op de as is uitgelijnd met de platte kant op de manchets.

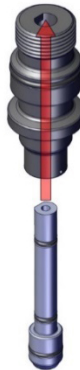

3. Draai de handgreep op de manchets.

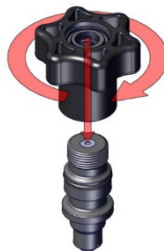

4. Plaats de O-ring in de groef op de handgreep.



5. Plaats de onderlegingen en de schroef op de handgreep. Druk de compressor naar de handgreep om ervoor te zorgen dat de platte kanten van de as uitgelijnd blijven.

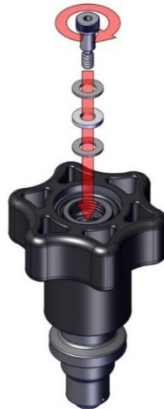

6. Plaats de afdekking op de schroef met een nr. 14 veiligheidsschroevendraaier.

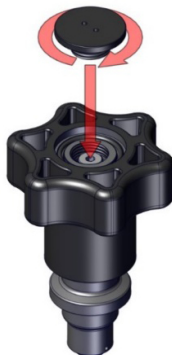

Stap 5: Vervang het membraan

Volg de instructies voor "Het membraan installeren" on page 9.

7.2 Onderhoud van een pneumatische actuator

Stap 1: Verwijder actuator en membraan-unit uit de klep

Stap 2: Verwijder het membraan

Volg de instructies voor "Verwijder het membraan" on page 13.

Stap 3: De pneumatische actuator demonteren en weer in elkaar zetten

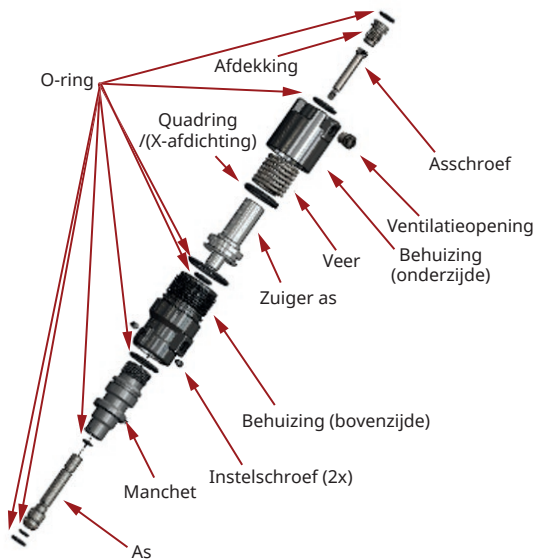

1. Schroef de afdekking van de bovenkant van de actuator af met 15/16" inbussleutel..
2. Pak de bovenste behuizing vast terwijl u de onderste behuizing losdraait.
3. Verwijder de veer uit de binnenkant van de actuatorbehuizing.
4. Verwijder de asschroef met een 1/8" inbussleutel.
5. Verwijder de zuiger.
6. Verwijder de 10/32 stelschroeven met behulp van een 3/32" inbussleutel.
7. Schroef de behuizing los (bovenzijde).
8. Verwijder de as uit de manchet.
9. Verwijder de O-ringen van as, manchet, zuiger, behuizingen en afdekking.

Stap 4: De pneumatische actuator demonteren en weer in elkaar zetten

1. Installeer de O-ringen op de as en de manchet.

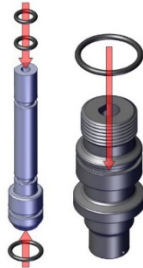

2. Plaats de bovenste behuizing op de manchet.

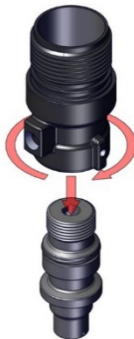

3. Plaats de stelschroeven in de bovenste behuizing en draai ze vast.



4. Plaats de binnenste O-ring in de unit.



5. Schuif de as in de manchet.

Opmerking: Zorg ervoor dat de platte kant op de as is uitgelijnd met de platte kant op de manchet.



6. Plaats de O-ring aan de buitenzijde van de bovenste behuizing.



7. Installeer de quad-ring / x-ring op de zuiger.



8. Schuif de zuiger in de unit.



9. Schuif de veer in de unit



10. Steek de O-ring in de onderste behuizing.

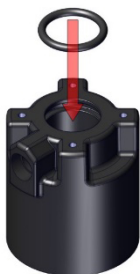

11. Plaats het onderste gedeelte op de unit.



12. Plaats de ontluchter in het onderste gedeelte.

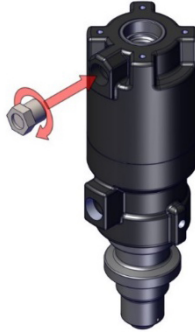

13. Plaats de passchroef in de unit. Druk de compressor naar de reumatische cilinder om ervoor te zorgen dat de platte kanten van de as uitgelijnd blijven.



14. Installeer de O-ring op de asafdekking.

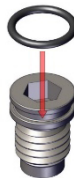

15. Plaats de schouder Schroef in de unit.



Stap 5: Vervang het membraan

Volg de instructies voor "Het membraan installeren" on page 12.

8 Reiniging en sterilisatie



Belangrijk: Vervang de O-ring van de Actuator jaarlijks Zie "Onderdelenlijst" on page 29 voor onderdeelnummers van reserveonderdelenkit.

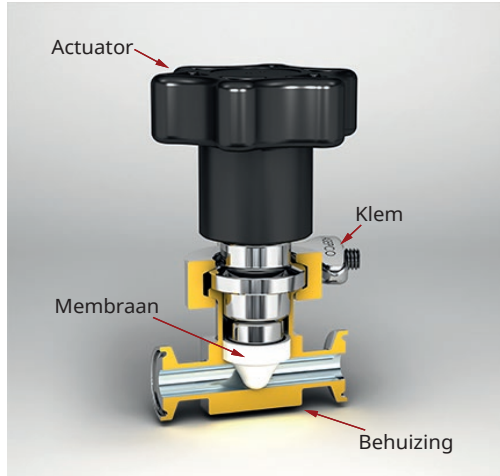

Zorg ervoor dat uw CIP / SIP-reinigingsproces het membraan niet beschadigt door chemische incompatibiliteit of overmatige blootstelling aan hoge temperaturen.

Al onze klephuizen en actuators kunnen in een autoclaaf worden gesteriliseerd. De membraanmaterialen die ASEPCO gebruikt zijn geclassificeerd voor temperaturen van 135 °C of hoger, afhankelijk van het materiaal. Dus, zolang het autoclaafproces onder die temperatuur wordt uitgevoerd, is het niet nodig om te wachten tot het is afgekoeld voordat het weer in elkaar wordt gezet.



De klep en de actuatoroppervlakken zullen heet zijn na sterilisatie in een autoclaaf en kunnen letsel veroorzaken bij het hanteren. Geschikte persoonlijke beschermingsmiddelen moeten worden gedragen en er moet voorzichtig worden omgegaan met de klep en de actuator.

Alle actuators hebben ingebouwde, niet-verstelbare slagbegrenzings die voorkomen dat het membraan te strak wordt aangedraaid onder alle omstandigheden, zowel warm als koud.

9 Specificaties

Parameters	Waarde
Maximale werktemperatuur	135 °C
Maximale werkdruk	10bar

Modelnummer	Grootte	Luchtdruk minimum
FP05-01	0,5" pneumatisch	4bar
IP08-01	0,75" pneumatisch	4bar
IP10-01	1,0" pneumatisch	6bar
IP17-01	1,5" pneumatisch	6bar

10 Opsporen en oplossen van fouten

Probleem	Mogelijke oorzaken
Lekkende procesvloeistof.	<ul style="list-style-type: none">• Klem verkeerd geïnstalleerd op klep• Fout in actuatorafdichting• Membraanfout• Membraan niet volledig ingeschroefd• Klepschade
Lekkende lucht	<ul style="list-style-type: none">• Fout in actuatorafdichting
Kan klep niet volledig openen / sluiten	<ul style="list-style-type: none">• Actuatorfout• Membraanfout• Membraan niet volledig ingeschroefd
Klep blijft steken of zit vast	<ul style="list-style-type: none">• Membraan kleverig• Actuatorprobleem

Problemen met het klephuis

De meest voorkomende problemen met het klephuis zijn:

- Klepschade - Als u problemen ondervindt met lekken rond de klep, inspecteer de klep dan zorgvuldig op schade.
- Lekkend membraan - Als de klem niet correct is geïnstalleerd, kan het membraan lekken omdat deze niet goed is geplaatst. Volg de montage-instructies nauwgezet op.

Actuator problemen

De meest voorkomende problemen met de actuator zijn:

- Fout in afdichting of lekkende afdichting in een pneumatische actuator - De operator hoort meestal tijdens het gebruik lucht uit de klep lekken. Bovendien kan de klep wellicht niet volledig worden geopend of gesloten.
- Bochten of beschadigingen in de actuatoras of -handvat veroorzaakt door vallen van het klepunit of de actuator - Wanneer dit gebeurt, kan de gebogen as of het beschadigde handvat verhinderen dat het membraan op de juiste manier wordt geplaatst, waardoor procesvloeistof weglekt.
- Gebogen of verkeerd gemonteerde actuator - Als de klep niet gemakkelijk kan worden gemonteerd, moet u hem zorgvuldig onderzoeken op beschadiging. Zet de klep niet met kracht in elkaar.
- De klep kan niet gemakkelijk worden geopend of gesloten - Controleer de actuator dubbel om te controleren of deze correct is gemonteerd.

Problemen met het membraan

Membranen zijn de slijtaste componenten van kleppen en vormen het meest voorkomende probleem. Veelvoorkomende oorzaken van membraanfouten zijn:

- Onjuiste montage - Een membraan kan voortijdig verslijten als het niet goed op de actuator en in het klephuis is geïnstalleerd.

- Fout in actuator - Het niet uitvoeren van onderhoud aan een pneumatische actuator kan leiden tot een catastrofale membraanfout. Actuators hoeven niet vaak te worden onderhouden, maar elk jaar moeten de actuatorafdichtingen worden vervangen. De frequentie hangt af van het aantal uitgevoerde handelingen.
- Te frequent gebruik van membraan - onregelmatig vervangen - De levensduur van het membraan hangt af van uw proces en de chemicaliën waarmee het in contact komt.

Vervanging met de juiste intervallen verlengt de levensduur van uw klep en actuator aanzienlijk, waardoor het rendement op uw investering wordt gemaximaliseerd.

- Chemische onverenigbaarheid - Dit is de meest voorkomende oorzaak van membraanfouten. Het is daarom van cruciaal belang om een membraanmateriaal te selecteren dat compatibel is met de chemicaliën die in uw proces worden gebruikt.
- Incompatibele bedrijfstemperatuur - Het gebruik van een membraan bij een hogere temperatuur dan waarvoor het is bestemd, kan lekkages veroorzaken door kwaliteitsverlies of smelten van het materiaal, wat op zijn beurt kan leiden tot schade aan de klep en de actuator.

Zorg ervoor dat u een elastomeer voor uw proces selecteert dat de temperatuur van uw proces aankan.

Als u de oorzaak van uw membraanfout niet kunt vinden, neemt u contact op met uw plaatselijke verkoopkantoor.

10.1 Technische ondersteuning

ASEPCO biedt een uitgebreide after-sales service. Als er zich een probleem (zoals materiaal- of klepfunctiedefect) voordoet met uw klep, dient u onmiddellijk contact op te nemen met ASEPCO om de meest effectieve oplossing voor het probleem te bepalen.

Neem voor reserveonderdelen en advies over de bediening van uw ASEPCO-klep contact op met uw plaatselijke verkoopkantoor of bezoek www.wmftg.com.

11 Onderdelenlijst

11.1 Vervangen van membranen

Materiaal	0,5"	0,75"	1,0"	1,5"
Silicone	FS05	IS08	IS10	IS15
EPDM	FE05	IE08	IE10	IE15
EPDM plus	FQ05	IQ08	IQ10	IQ15

11.2 Actuator Onderhoudskit

Handmatige actuators

Onderdeelnr.	Van toepassing op	Beschrijving
MAK-059	0,5" handmatige actuator zonder overlooprand	Bevat afdichtingen, hardware en smeermiddel
MAK-089	0,75" handmatige actuator zonder overlooprand	Bevat afdichtingen, hardware en smeermiddel
MAK-109	1,0" handmatige actuator zonder overlooprand	Bevat afdichtingen, hardware en smeermiddel
MAK-159	1,5" handmatige actuator zonder overlooprand	Bevat afdichtingen, hardware en smeermiddel

Pneumatische actuators

Onderdeelnr.	Van toepassing op	Beschrijving
PAK-058	0,5" pneumatische actuator zonder overlooprand	Bevat afdichtingen, hardware en smeermiddel
PAK-088	0,75" pneumatische actuator zonder overlooprand	Bevat afdichtingen, hardware en smeermiddel
PAK-108	1,0" pneumatische actuator zonder overlooprand	Bevat afdichtingen, hardware en smeermiddel
PAK-158	1,5" pneumatische actuator zonder overlooprand	Bevat afdichtingen, hardware en smeermiddel

12 Garantie

De volgende algemene voorwaarden zijn van toepassing op alle verkochte ASEPCO-kleppen. Elke aanvaarding door ASEPCO van een bestelling voor zijn afsluiters wordt hierbij afhankelijk gesteld van de aanvaarding door de klant van deze verkoopvoorwaarden; inclusief, in het bijzonder, van de voorwaarden die verschillen van of een aanvulling of variatie zijn op de voorwaarden die zijn vervat in de bestelling van de klant of in het verzoek om een prijsopgave. Een dergelijke acceptatie wordt geacht te hebben plaatsgevonden wanneer de klant niet binnen 14 dagen na ontvangst van deze voorwaarden schriftelijk bezwaar maakt tegen deze algemene voorwaarden. Geen verklaring van afstand, wijziging of verandering van deze algemene voorwaarden, ongeacht of deze in de klantorder of anderszins is vermeld, is geldig tenzij deze uitdrukkelijk schriftelijk is aanvaard door een bevoegde vertegenwoordiger van ASEPCO.

Gebruiksbeperkingen

ASEPCO-kleppen zijn ontworpen voor aseptisch gebruik bij niet meer dan hun nominale werkdruk en binnen het temperatuurbereik dat is aangegeven door ASEPCO. ASEPCO verwerpt de geschiktheid voor zijn kleppen voor toepassingen of type werkzaamheden die anders zijn dan waarvoor zij zijn bedoeld, zoals staat aangegeven in ASEPCO-specificaties die zijn geleverd aan de klant. ASEPCO ontkent ook dat de afsluiters geschikt zijn voor elk willekeurig gebruik, na een niet succesvol installatiekwalificatieprotocol of na onderhoud zonder vervanging van het membraan in overeenstemming met ASEPCO-aanbevelingen.

Garantie

ASEPCO garandeert zijn producten tegen defecten op het gebied van materiaal of vakmanschap gedurende een periode van drie jaar vanaf de datum van verzending voor actuators en één jaar vanaf de datum van verzending voor alle andere componenten, exclusief verbruiksartikelen, op voorwaarde dat ze worden gebruikt voor een doel en op een wijze die wordt aanbevolen of is goedgekeurd door ASEPCO. De garantie is afhankelijk van de ontvangst en evaluatie van het product door ASEPCO en de vaststelling door ASEPCO dat de producten of onderdelen defect blijken te zijn. In dergelijke gevallen zal de garantieverplichting van ASEPCO de netto verkoopprijs van het defecte product of onderdeel niet overschrijden. ASEPCO biedt geen garantie met betrekking tot de producten van andere fabrikanten die het bedrijf verkoopt als onderdeel van een ASEPCO-klepunit.

ASEPCO verleent geen enkele verdere expliciete of impliciete garantie en alle impliciete garanties van verkoopbaarheid of geschiktheid voor een bepaald doel dat de bovengenoemde garantie te boven gaat, worden door ASEPCO afgewezen en zijn uitgesloten van deze garantie. ASEPCO gaat geen enkele andere verplichting aan in verband met de verkoop van haar producten, noch machtigt ze een persoon daartoe om die aan te gaan. Deze garantie is niet van toepassing op producten of onderdelen die zijn gerepareerd of gewijzigd zonder voorafgaande schriftelijke toestemming van ASEPCO; of die onderhevig zijn geweest aan oneigenlijk gebruik, inclusief maar niet beperkt tot het niet opvolgen van de instructies of aanbevelingen van ASEPCO. ASEPCO is niet verantwoordelijk voor ontwerpfouten als gevolg van onjuiste of onvolledige informatie verstrekt door de klant of zijn vertegenwoordigers.

13 Informatie over het retourneren van producten

Overeenkomstig de lokale regelgeving inzake de gezondheid en veiligheid bent u verplicht de stoffen aan te geven die in contact zijn geweest met één of meer producten die u naar Watson-Marlow of haar dochterondernemingen of distributeurs retourneert. Verzuim om dit te doen, zal tot vertragingen leiden. Zorg ervoor dat u deze informatie e-mailt en dat u een RMA (goedkeuring voor geretourneerd materiaal) ontvangt, voordat u het product of de producten verstuurt. Een kopie van het RMA-formulier dient aan de buitenkant van de verpakking van het product of de producten te worden bevestigd.

Vul voor ieder product een aparte veiligheidsverklaring in en bevestig dit aan de buitenkant van de productverpakking. Een exemplaar van de betreffende veiligheidsverklaring kan worden gedownload van de WMFTG - website op www.wmftg.com/support/decon

U bent verantwoordelijk voor het reinigen en ontsmetten van het product of de producten, voordat u ze retourneert.

Neem contact op met ASEPCO voor een RMA (goedkeuring geretourneerd materiaal)-nummer wanneer u een klep of klepcomponent naar de fabriek retourneert. Verpak de klep of het onderdeel zorgvuldig om schade tijdens het transport te voorkomen. Gelieve dozen, pakbonnen en alle correspondentie met het RMA-nummer te labelen, dat is verstrekt door ASEPCO.

14 Naam en adres van de producent

ASEPCO Corporation
355 Pioneer Way
Mountain View
CA 94041
VS

www.wmftg.com

Ga naar <http://www.wmftg.com/gb-en/contact-us/> om uw lokale verkoopkantoor te vinden.

15 Handelsmerken

Copyright ©2018 ASEPCO Corporation. Alle rechten voorbehouden.

Radial- Diaphragm is een handelsmerk van ASEPCO Corporation. Alle andere handelsmerken en handelsnamen zijn eigendom van hun respectievelijke eigenaren.

16 Publicatiegeschiedenis

m-weirlessdiaphragmvalve-nl-01 Weirless Radial diaphragm™ in-line valve

Voor het eerst gepubliceerd op 02.18

17 Disclaimers

De informatie in dit document wordt geacht juist te zijn; ASEPCO accepteert echter geen aansprakelijkheid voor enige fouten in de informatie en behoudt zich het recht voor om zonder kennisgeving specificaties te wijzigen.

Alle garanties die anderszins zouden kunnen voortvloeien uit het gebruik of de handel worden hierbij uitdrukkelijk uitgesloten en afgewezen. ASEPCO is in ten opzichte van klanten, ex-klanten, distributeurs of enig ander persoon in geen geval aansprakelijk voor bijzondere, incidentele, vervolg- of indirecte schade of voor schadevergoedingen met een punitief karakter of voor verlies van verwachte winst.



ASEPCO-producten mogen alleen worden gebruikt bij werkzaamheden en binnen druk- en temperatuurbereiken die vermeld staan in de productinformatie of -specificaties of die specifiek schriftelijk zijn goedgekeurd.

Verkeerd gebruik van ASEPCO-producten kan lichamelijk letsel of schade aan eigendommen tot gevolg hebben. Als een ASEPCO-klep tekenen van lekkage vertoont, gebruik deze dan niet – haal hem uit de lijn en herstel of vervang hem.