

530En/EnN Installations-, betjenings- og vedligeholdelsesvejledning

Indhold

1 Certificering	3
1.1 Overensstemmelseserklæring	4
1.2 Komponenterklæring	5
2 Ved udpakning af pumpen	6
2.1 Udpakning af pumpen	6
2.2 Bortskaffelse af emballagen	6
2.3 Kontrol	6
2.4 Medfølgende komponenter	6
2.5 Opbevaring	6
3 Information om returnering af pumper	7
4 Peristaltiske pumper – overblik	7
5 Garanti	8
6 Bemærkninger vedrørende sikkerhed	9
7 Pumpspecifikationer	12
7.1 Vægtangivelser	13
7.2 Mulige pumpehoveder	13
8 God praksis ved pumpemontering	14
8.1 Generelle anbefalinger	14
8.2 Tilladt/ikke tilladt	15
9 Pumpens drift	16
9.1 Tastaturets layout og taste-ID'er	16
9.2 Start og stop	17
9.3 Brug af tasterne op og ned	17
9.4 Maksimumshastighed	17
9.5 Skift rotationsretning	17
10 Tilslutning til en strømforsyning	18
10.1 Ledernes farvekoder	19
10.2 Elektrisk tilslutning af NEMA-modulet – pumpemodul EtherNet/IP™	19
10.3 Tilslutning til M12-konnektorskærmet forbindelse	21
11 Tjekliste ved opstart	22
12 Elektrisk tilslutning for styring af EtherNet/IP™	22
12.1 Funktioner bag på pumpen	23
12.2 RJ45-tilslutninger	24

12.3 Elektrisk tilslutning for styring	24
12.4 N-modul og F-modul	28
12.5 Input-/outputkonnektorer	31
12.6 EtherNet/IP™-parametre for pumpens eksterne interface	33
12.7 Netværkstopologi	34
13 Første gang pumpen startes	37
13.1 Valg af skærmsprog	37
13.2 Standarder for første opstart	39
14 Start af pumpen i efterfølgende cyklusser	41
15 Hovedmenu	42
15.1 Sikkerhedsindstillinger	43
15.2 Generelle indstillinger	54
15.3 Skift tilstand	67
15.4 Styreindstillinger	68
15.5 Hjælp	70
16 Tilstandsmenu	71
17 Manuel	72
17.1 Start	72
17.2 Stop	73
17.3 Forøgelse og reducere af flowhastighed	73
18 Flowkalibrering	75
18.1 Indstilling af flowkalibrering	75
19 EtherNet/IP™-tilstand	78
19.1 Konfiguration af indstillingerne for EtherNet/IP™	78
19.2 EtherNet/IP™-tilstand	82
19.3 Pumpeparametre	82
19.4 Kompatibilitetsvejledning til EDS	96
20 Doseringstilstand	98
20.1 Opret en ny opskrift, eller rediger en opskrift	98
20.2 Opret en ny batch, eller rediger en batch	102
20.3 Indstil den aktive batch	106
20.4 Start dosering	108
20.5 Doseringsindstillinger	110
20.6 Diagram over pauseintervaller for dosering	114
21 Dosér ved hjælp af EtherNet/IP™	114
22 Sensorer	114
22.1 Sensortilslutninger	115
22.2 Konfiguration af sensorer	116
22.3 Udskudt start	121
22.4 Generiske sensorer	122

22.5 Aflæsning af flowsensor	136
23 Fejlfinding	137
23.1 Fejlkoder	137
23.2 Teknisk support	138
24 Vedligeholdelse af drevet	139
25 Reservedele til drevet	140
26 Udskiftning af pumpehoved	141
26.1 Udskiftning af pumpehoved 520R	141
27 Udskiftning af slanger	142
27.1 Endeløse slanger	142
27.2 Slangeelementer	143
28 Bestillingsoplysninger	146
28.1 Varenumre for pumper	146
28.2 Varenumre for slanger og elementer	147
28.3 Reservedele til pumpehoveder	151
29 Ydelsesdata	153
29.1 Ydeevnekurver	153
30 Varemærker	158
31 Ansvarsfraskrivelser	159
32 Publikationshistorik	160
33 Liste over tabeller og figurer	161
33.1 Tabeller	161
33.2 Figurer	162

Oprindelig vejledning

Den oprindelige version af denne vejledning er på engelsk. Andre sprogversioner af denne vejledning er en oversættelse af den oprindelige version

1 Certificering

Certificeringsdokumenter på de efterfølgende sider.

1.1 Overensstemmelseserklæring



Watson-Marlow Limited
Falmouth
Cornwall
TR11 4RU
England

EC Declaration of Conformity

- 530 Cased pumps (Models: S, SN, U, UN, Du, DuN, Bp, BpN, En, EnN)
630 Cased pumps (Models: S, SN, U, UN, Du, DuN, Bp, BpN, En, EnN)
730 Cased pumps (Models: SN, UN, DuN, BpN, En, EnN)
- Manufacturer:
Watson Marlow Ltd
Bickland Water Road
Falmouth
TR11 4RU
UK
- This declaration of conformity is issued under the sole responsibility of the manufacturer
- All models and versions of the 530, 630 and 730 series of cased peristaltic pump with all approved pump heads, tubing and accessories.
- The object of the declaration described above is in conformity with the relevant Union harmonisation legislation:
Machinery Directive 2006/42/EC
EMC Directive 2014/30/EC
ROHS Directive 2015/863
- Harmonised standards used:
BS EN61010-1:2010 third edition Safety requirements for electrical equipment for measurement, control, and laboratory use Part 1: General requirements
EN61326-1:2013 Electrical equipment for measurement, control and laboratory use – EMC requirements Part 1: General requirements
BS EN 60529:1992+A2:2013 Degrees of protection provided by enclosures (IP code)
- Intertek Testing and Certification Ltd, No: 3272281, performed compliance testing to BS EN 61010-1:2010, IEC 61010-1:2010, UL 61010-1:2010 and CAN/CSA C22.2 Bo 61010-1:2010 and issued certification of compliance to these standards.

Signed for and behalf of:
Watson Marlow Ltd
Falmouth, November 2019

Simon Nicholson, Managing Director, Watson-Marlow Limited

1.2 Komponenterklæring



Watson-Marlow Ltd
Falmouth
Cornwall
TR11 4RU
England

Declaration of Incorporation

In accordance with the Machinery Directive 2006/42/EC that if this unit is to be installed into a machine or is to be assembled with other machines for installations, it shall not be put into service until the relevant machinery has been declared in conformity.

We hereby declare that:

Peristaltic Pump

Series: 530, 630 and 730 cased pumps

the following harmonised standards have been applied and fulfilled for health and safety requirements:

Safety of Machinery – EN ISO 12100

Safety of Machinery – Electrical Equipment of Machines BS EN 60204-1

Quality Management System – ISO 9001

and the technical documentation is compiled in accordance with Annex VII(B) of the Directive.

We undertake to transmit, in response to a reasoned request by the appropriate national authorities, relevant information on the partly completed machinery identified above. The method of transmission shall be by mail or email.

The pump head is incomplete and must not be put into service until the machinery into which it is to be incorporated has been declared in conformity with the provisions of the Directive.

Person authorised to compile the technical documents:

Nancy Ashburn, Head of Design & Engineering, Watson-Marlow Ltd

Place and date of declaration: Watson-Marlow Ltd, 20.04.2020

Responsible person:

Simon Nicholson, Managing Director, Watson-Marlow Ltd

2 Ved udpakning af pumpen

2.1 Udpakning af pumpen

Pak alle dele forsigtigt ud, og gem emballagen, indtil du har sikret dig, at alle komponenter er til stede og i god stand. Kontroller ud fra nedenstående liste over medfølgende komponenter.

2.2 Bortskaffelse af emballagen

Bortskaf emballagen på sikker vis og i overensstemmelse med de gældende regler. Den ydre kasse er fremstillet af bølgepap og kan genbruges.

2.3 Kontrol

Kontroller, at alle komponenterne er leveret. Kontroller komponenterne for eventuelle transportskader. Kontakt straks forhandleren i tilfælde af manglende eller beskadigede komponenter.

2.4 Medfølgende komponenter

Komponenter til 530

- Pumpedrev 530, leveret monteret med pumpehoved, hvis specificeret som pumpe
- Det angivne strømkabel (monteret på pumpedrevet)
- Et 530N-modul, der giver pumpen en tæthedsgrad svarende til IP66, NEMA 4X, hvis der er tale om EnN.
- **Bemærk:** Modulet monteres inden forsendelse, men skal afmonteres ved elektrisk tilslutning, valg af spænding og kontrol af sikring, hvorefter det monteres igen, inden pumpen startes.
- Informationsbrochure om produktsikkerhed omfattende en quick start-brugervejledning

2.5 Opbevaring

Dette produkt har en lang lagerholdbarhed. Efter opbevaring skal alle komponenter dog kontrolleres nøje for korrekt funktion. Det tilrådes at overholde anbefalingerne ved opmagasinering og datoer for sidste anvendelse af slanger, som skal tages i brug efter opmagasinering.

3 Information om returnering af pumper

Inden returnering af produkter skal de renses/dekontamineres grundigt. Erklæringen til bekræftelse heraf skal udfyldes og returneres til os inden returforsendelse af produktet.

Du skal udfylde og returnere en dekontamineringserklæring med angivelse af alle væsker, der har været i kontakt med det udstyr, som returneres til os.

Når vi har modtaget erklæringen, opretter vi et nummer til returgodkendelse. Ved udstyr, som ikke har et nummer til returgodkendelse, forbeholder vi os ret til at afvise eller sætte det i karantæne.

Udfyld en særskilt dekontamineringserklæring for hvert produkt, og brug den behørig formular til at oplyse, hvor udstyret skal returneres til. Der kan downloades en kopi af den relevante dekontamineringserklæring fra Watson-Marlows websted www.wmftg.com/decon.

Du er velkommen til at kontakte jeres repræsentant for Watson-Marlow via www.wmftg.com/contact for yderligere assistance.

4 Peristaltiske pumper – overblik

Peristaltiske pumper er de enkleste pumper. De har ingen ventiler, pakninger eller forskruninger, som kan stoppe til eller ruste. Væsken kommer kun i kontakt med indersiden af en slange, således at der ikke er nogen risiko for, at pumpen forurener væsken, eller at væsken forurener pumpen. Peristaltiske pumper kan løbe tør uden risiko.

Sådan virker de

En sammentrykkelig slange klemmes mellem en rulle og et pumpehus i en cirkelbue, hvorved der dannes en tætning i kontaktpunktet. Efterhånden som rullen bevæger sig langs slangen, flytter tætningen sig også fremad. Når rullen er passeret, genfinder slangen sin oprindelige form, hvorved der opstår et delvist vakuum, som fyldes af væske, der suges ind fra indløbsporten.

Før rullen når enden af pumpehuset, klemmer en anden rulle slangen i starten af pumpehuset, hvorved en væskepakke isoleres mellem kompressionspunkterne. Når den første rulle forlader pumpehuset, fortsætter den anden med at bevæge sig fremad, hvorved væskepakken presses ud gennem pumpens udløbsport. Samtidig dannes der et nyt delvist vakuum bag den anden rulle, hvori der suges mere væske ind fra indløbsporten.

Tilbageløb og omløb kan ikke finde sted, da pumpen forsejler slangen effektivt, når den ikke er i drift. Der er ikke brug for nogen ventiler.

Princippet kan demonstreres ved at klemme en blød slange mellem tommel- og pegefingre og lade slangen glide mellem fingrene: væsken presses ud fra den ene ende af slangen, mens mere suges ind i den anden ende.

Spiserøret hos dyr fungerer på en lignende måde.

Egnede anvendelser

Peristaltiske pumper er ideelle til de fleste væsker, også viskøse, rivningsfølsomme, ætsende og slibende væsker og væsker, der indeholder opslæmmede faste stoffer. De er særligt nyttige til pumpearbejde, hvor hygiejnen er vigtig.

Peristaltiske pumper er positive fortrængningspumper. De er særligt egnede til anvendelser, der involverer måling, dosering eller dispensering. Pumperne er lette at installere, enkle at betjene og billige at vedligeholde.

5 Garanti

Watson-Marlow Limited ("Watson-Marlow") garanterer, at dette produkt er uden materiale- eller fabriktionsfejl. Garantien gælder i en periode på fem år fra forsendelsesdatoen ved normal drift og service.

Watson-Marlows eneansvar og kundens eneste retsmiddel for ethvert krav, der måtte opstå i forbindelse med køb af et Watson-Marlow-produkt, er efter Watson-Marlows skøn, hvad enten det er reparation, udskiftning eller godskrivning, alt efter hvad der er relevant.

Med mindre andet er aftalt skriftligt, er ovennævnte garanti begrænset til det land, hvor produktet er købt.

Medarbejdere hos eller repræsentanter for Watson-Marlow er ikke bemyndiget til at forpligte Watson-Marlow for nogen anden garanti end som ovennævnt, medmindre en sådan garanti er skriftlig og underskrevet af en af Watson-Marlows direktører. Watson-Marlow yder ingen garanti for produktets egnethed til et særligt formål.

Under alle omstændigheder:

- i. må udgiften for kundens eneste retsmiddel ikke overstige produktets købspris
- ii. påtager Watson-Marlow sig intet ansvar for konkret dokumenteret tab, indirekte skade, indirekte tab eller andre erstatninger, uanset hvordan disse måtte opstå, heller ikke selvom Watson-Marlow er blevet oplyst om muligheden for sådanne skader.

Watson-Marlow påtager sig intet ansvar for tab, skader eller udgifter, der er direkte eller indirekte forbundet med, eller der opstår som følge af brugen af selskabets produkter, herunder skader på eller beskadigelse af andre produkter, maskiner, bygninger eller ejendom. Watson-Marlow påtager sig intet ansvar for deraf følgende skader, herunder uden begrænsning tabt fortjeneste, tidstab, gene, tab af det pumpede produkt og produktionstab.

Denne garanti forpligter ikke Watson-Marlow til at påtage sig omkostninger af nogen art til fjernelse, installation, transport eller andre omkostninger, der måtte opstå i forbindelse med et garantikrav.

Watson-Marlow påtager sig intet ansvar for forsendelsesskader på returnerede genstande.

Betingelser

- Produkter skal, efter forudgående aftale, returneres til Watson-Marlow eller et af Watson-Marlow godkendt servicecenter.
- Alle reparationer og ændringer skal være udført af Watson-Marlow Limited eller et af Watson-Marlow godkendt servicecenter eller med Watson-Marlows udtrykkelige og skriftlige tilladelse, hvilken skal være underskrevet af en direktør eller leder hos Watson-Marlow.
- Al fjernstyring eller systemforbindelse skal udføres i henhold til Watson-Marlows anbefalinger.
- Alle EtherNet/IP™-systemer skal installeres eller godkendes af en behørigt kvalificeret montør.

Undtagelser

- Forbrugsvarer, herunder slanger og pumpeelementer, er ikke dækket.
- Ruller i pumpehovedet er ikke dækket.
- Reparationer eller service, der er nødvendig som følge af normal slitage eller mangel på rimelig og korrekt vedligeholdelse, er ikke dækket.
- Produkter, som efter Watson-Marlows vurdering er anvendt fejlagtigt, misbrugt eller har været udsat for bevidst eller utilsigtet skade eller misligholdelse, er ikke dækket.
- Svigt som følge af strømstød er ikke dækket.
- Svigt som følge af forkert eller uacceptabel elektrisk tilslutning af systemet er ikke dækket.
- Skader som følge af kemiske angreb er ikke dækket.
- Hjælpeudstyr, f.eks. lækagedetektorer, er ikke dækket.
- Svigt som følge af UV-lys eller direkte sollys.
- ReNu-pumpehoveder er ikke omfattet.
- Ethvert forsøg på at adskille et Watson-Marlow-produkt vil ugyldiggøre produktgarantien.

Watson-Marlow forbeholder sig til enhver tid ret til at ændre disse vilkår og betingelser.

6 Bemærkninger vedrørende sikkerhed

Disse sikkerhedsoplysninger skal anvendes i sammenhæng med den øvrige brugervejledning.

Af sikkerhedsmæssige hensyn bør denne pumpe og pumpehovedet kun betjenes af kompetent og behørigt kvalificeret personale, som har læst og forstået denne brugervejledning og tager højde for involverede risici. Såfremt pumpen anvendes på en måde, der ikke er beskrevet af Watson-Marlow Limited, kan pumpebeskyttelsen blive forringet. Alle, der er involveret i installation eller vedligeholdelse af dette udstyr, skal være fuldt kvalificeret til at udføre arbejdet. Vedkommende skal desuden være bekendt med alle relevante forskrifter, bestemmelser og retningslinjer for sundhed og sikkerhed.



Dette symbol på pumpen og i denne brugervejledning betyder: **Relevant sikkerhedsanvisning, der skal overholdes, eller forsigtighedsmeddelelse om mulige risici.**



Dette symbol på pumpen og i denne brugervejledning betyder: **Rør ikke ved de bevægelige dele.**



Dette symbol på pumpen og i denne brugervejledning betyder: **Pas på, varm overflade.**



Dette symbol på pumpen og i denne brugervejledning betyder: **Pas på, risiko for elektrisk stød.**



Dette symbol på pumpen og i denne brugervejledning betyder: **Brug personlige værnemidler.**



Dette symbol på pumpen og i denne brugervejledning betyder: **Indlever dette produkt til genvinding ifølge bestemmelserne i EU's direktiv om affald af elektrisk og elektronisk udstyr (WEEE-direktivet).**



630- og 730-pumper har termiske sikringer, som automatisk slår til igen. Hvis de slår fra, bliver fejlkode "Err17 Under Voltage" (underspænding) vist.



Grundlæggende arbejde vedrørende løft, transport, installation, opstart, vedligeholdelse og reparation må kun udføres af kvalificeret personale. Enheden skal isoleres fra strømforsyningen, mens arbejdet udføres. Motoren skal sikres mod utilsigtet opstart.



Nogle pumper vejer over 18 kg (den nøjagtige vægt afhænger af modellen og pumpehovedet - se på pumpen). Eventuelle løft skal udføres i henhold til de almindelige retningslinjer for sundhed og sikkerhed. Der er indbyggede fordybninger til fingrene i den nedre indkapslings sider, så pumpen er nem at løfte. Pumpen kan desuden nemt løftes ved at holde i pumpehovedet og N-modulet (hvis monteret) bag på pumpen.



Der er en udskiftelig sikring bag på pumpen. Nogle landespecifikke netstik har en ekstra udskiftelig sikring. Sikringer skal udskiftes med sikringer, der har den samme størrelse.



Der er ingen sikringer eller dele inden i pumpen, som kan repareres af brugeren.
Bemærk: Netstrømskablet leveres tilsluttet i pumpen og kan ikke udskiftes af kunden.
Spændingsvælgerens indstilling for bruglandet skal overholdes



IP66-pumperne leveres med et netstik. Forskrningen i kablets NEMA-modulende er IP66-klassificeret. Netstikket i kablets anden ende er IKKE IP66-klassificeret. Det er brugerens ansvar at sørge for, at tilslutningen til lysnettet er IP66-klassificeret.

Denne pumpe må kun anvendes til det formål, den er beregnet til.

Der skal til enhver tid være adgang til pumpen for at lette betjeningen og vedligeholdelsen. Adgangen må ikke spærres eller blokeres. Der må ikke monteres andre apparater på drevenheden end de, der er afprøvet og godkendt af Watson-Marlow. Dette kan medføre person- og tingskader, som vi ikke kan drages til ansvar for.

Pumpens strømstik fungerer som frakoblingsanordning (for at isolere drivmotoren fra strømnettet i en nødsituation). Undgå at placere pumpen, så det er vanskeligt at trække strømstikket ud.



Hvis der skal pumpes farlige væsker, skal der indføres specifikke sikkerhedsprocedurer for den særlige væske og anvendelse for at beskytte mod personskader.



Dette produkt overholder ikke ATEX-direktivet og må ikke anvendes i eksplosionsfarlige omgivelser.



Kontroller, at de kemikalier, der skal pumpes, er forenelige med pumpehovedet, smøremidlet (hvis relevant), slangerne, rørledningerne og fittings, der skal anvendes sammen med pumpen. Se vejledningen om kemisk forenelighed på www.wmftg.com/chemical. Kontakt Watson-Marlow for at få bekræftet foreneligheden, hvis pumpen skal anvendes med et andet kemikalie.



Hvis Auto Restart (Automatisk Genstart) er aktiveret, kan pumpen gå i gang, så snart der tændes for strømmen.

Automatisk Genstart påvirker kun driften i manuel tilstand og EtherNet/IP™ tilstand.

Hvis Auto Restart (Automatisk Genstart) er aktiveret, bliver "!" symbolet vist på skærmen for at advare brugere om, at pumpen kan gå i gang uden manuel indgriben (pumpen genoptager driften med de tidligere indstillinger).

Auto Restart (Automatisk Genstart) må ikke bruges til mere end:

- 1 opstart af strømforsyningen hver 3. minut

Når et stort antal starter er nødvendig, anbefaler vi brugen af fjernstyring.



Hvis pumpen er konfigureret i doserings- eller EtherNet/IP™-tilstand, reagerer den på fjernkommandoer når som helst og også straks efter, at der er tændt for pumpen. Pumpen kan gå i gang uden manuel indgriben (f.eks. kan en fjernindstillet værdi starte pumpen, uden at der trykkes på taster).



Der er bevægelige dele i pumpehovedet. Overhold følgende sikkerhedsanvisninger inden brug af værktøj til at åbne dækslet eller pumpehuset:



1. Sørg for, at pumpen er isoleret fra strømforsyningen.

2. Sørg for, at rørledningen ikke er under tryk.



3. I tilfælde af slangesvigt skal den eventuelle væske i pumpehovedet drænes ud i et passende kar, en passende beholder eller i et afløb.

4. Brug egnede personlige værnemidler.



Pumpehovedets dæksel yder primær beskyttelse af operatøren mod pumpens roterende dele. Bemærk, at dækslet varierer alt efter typen af pumpehoved. Se afsnittet om pumpehoveder i denne brugervejledning.

7 Pumpspecifikationer

Table 1 - Klassificeringer for tekniske data

Driftstemperatur	5-40° C
Opbevaringstemperatur	530: -40° til 70° C
Luftfugtighed (ikke kondenserende)	80 % op til 31° C (lineært faldende til 50 % ved 40° C)
Maksimal højde over havet	2000 m
Nominel effekt	530: 135 V A
Forsyningsspænding	100-120 V/200-240 V 50/60 Hz 1 pH (afhængigt af national lednings- og strømtype)
Maksimalt spændingsudsving	+/-10 % af den nominelle spænding. Det er nødvendigt at have et velreguleret strømnet samt kabelforbindelser svarende til bedste praksis for støjimmunitet.
Strøm ved fuld belastning	530: <0,6A@ 230V; <1,25A @ 115V
Sikringsklasse	T2,5 A H 250 V (5x20 mm)
Installationskategori (overspændingskategori)	II
Forureningsgrad	2
IP	530: IP31 til BS EN 60529, hvis leveret med N-modul, da IP66 til BS EN 60529. Overholder kravene for NEMA 4X til NEMA 250 * (indendørs anvendelse; beskyttes mod langvarig UV-eksponering)
dB-klassificering	530: < 70 dB (A) fra 1 m
	
Styringsområde	530: 0,1-220 rpm (2200:1)
Maksimumshastighed	530: 220 rpm

7.1 Vægtangivelser

Table 2 - Vægt

530	Kun drev		+ 520R, 520R2		+ 520REL, 520REM, 520REH, 520RET		+ 505L	
	kg	lb oz	kg	lb oz	kg	lb oz	kg	lb oz
IP31	9,7	21 6	10,6	23 5	10,5	23 3	12,2	26 14
IP66	10,6	23 5	11,5	25 5	11,4	25 2	13,1	28 13



Nogle pumper vejer over 18 kg (den nøjagtige vægt afhænger af modellen og pumpehovedet - se på pumpen). Eventuelle løft skal udføres i henhold til de almindelige retningslinjer for sundhed og sikkerhed. Der er indbyggede fordybninger til fingrene i den nedre indkapslings sider, så pumpen er nem at løfte. Pumpen kan desuden nemt løftes ved at holde i pumpehovedet og N-modulet (hvis monteret) bag på pumpen.

7.2 Mulige pumpehoveder

Figure 1 - 530 pumpeudvalg

520R, 520R2, 520REH, 520REL, 520REM, 520RET, 505L, 505CA, 313, 314, 314MC and 318MC.



8 God praksis ved pumpemontering

8.1 Generelle anbefalinger

Det anbefales, at pumpen placeres på en plan, vandret, robust overflade, der ikke udsættes for stærke vibrationer, for derved at sikre korrekt smøring af gearkassen og korrekt drift af pumpehovedet. Sørg for plads omkring pumpen, så luften kan cirkulere frit og varmen ledes væk. Sørg for, at omgivelsestemperaturen rundt om pumpen ikke overstiger den anbefalede maksimale driftstemperatur.

STOP-tasten på pumper, der leveres med et tastatur, vil altid standse pumpen. Det anbefales dog at montere en passende lokal nødstopanordning på pumpens strømforsyning.

Pumperne må ikke stables med mere end det anbefalede maksimale antal. Når pumperne er stablet, skal du sørge for, at omgivelsestemperaturen rundt om de stablede pumper ikke overstiger den anbefalede maksimale driftstemperatur.



Figure 2 - Stabling af pumper

Pumpen kan konfigureres, så rotoren drejer med eller mod uret, alt efter hvad der er nødvendigt.

Bemærk, at slangelevetiden ved anvendelse sammen med nogle pumpehoveder vil være længere, hvis rotoren drejer med uret, og at ydeevnen mod tryk maksimeres, hvis rotoren drejer mod uret. For at opnå tryk i nogle pumpehoveder skal pumpen rotere mod uret.



Figure 3 - Rotoromdrejningsretning

Peristaltiske pumper er selvansugende og sikret mod tilbageløb. Der behøves ingen ventiler på indløbs- eller udløbsledningerne bortset fra, hvad der er angivet nedenfor.



Brugere skal montere en kontraventil mellem pumpen og udløbsrørdningerne for derved at undgå en pludselig udladning af væske under tryk i tilfælde af pumpehoved- eller pumpevigt. Denne skal monteres straks efter pumpens udladning.

Ventilerne i processtrømmen skal være åbne, inden pumpen startes. Det anbefales brugeren at montere en trykaflastningsanordning mellem pumpen og en eventuel ventil på pumpens udløbsside for at beskytte mod skade ved utilsigtet drift med udløbsventilen lukket.

8.2 Tilladt/ikke tilladt

- Pumper må ikke indbygges i snævre rum uden tilstrækkelig luftcirkulation.
- Hold føde- og sugeslangerne så korte og direkte som muligt, dog ideelt ikke kortere end 1 m. Følg den mest lige rute. Brug bøjninger med stor radius: mindst fire gange slangens diameter. Sørg for, at de tilsluttede rørledninger og fittings er egnede til at modstå det forventede tryk. Undgå reduktionsrør og slangestykker med en mindre indvendig diameter end i pumpehovedet, navnlig i rørledningerne på sugesiden. Eventuelle ventiler i rørledningerne må ikke begrænse strømmingen. Eventuelle ventiler i væskebanen skal være åbne, når pumpen er i gang.
- Sørg for, at der ved længere rørstrækninger er mindst 1 m bøjelig slange med glat indervæg forbundet med pumpehovedets indløbs- og udløbstilslutning for derved at bidrage til at minimere tryktab og pulsering i rørledningen. Dette er særligt vigtigt ved viskøse væsker og ved tilslutning til stive rørledninger.
- Brug rør på sug- og udløbssiden, som er lig med eller større end slangens indvendige diameter. Ved pumpning af tyktflydende væsker skal der anvendes rør med en indvendig diameter, der er flere gange større end pumpe slangens.
- Det skal sikres, at pumpen placeres på eller netop under niveauet for den væske, der skal pumpes, så vidt muligt. Dette sikrer et positivt tilløbstryk og giver pumpen maksimal virkningsgrad.
- Kør ved lav hastighed, når der pumpes viskøse væsker. Positivt tilløbstryk forbedrer pumpens ydeevne, navnlig ved viskøse væsker.
- Du skal re-kalibrere efter skift af slanger, væske eller tilsluttede rørledninger. Det anbefales også, at pumpen recalibreres jævnligt for at bevare dens nøjagtighed.
- Der må ikke pumpes kemikalier, som ikke er kompatible med slangen eller pumpehovedet.
- Pumpen må ikke betjenes, såfremt slange eller element ikke er monteret i pumpehovedet.
- Signal- og strømforsyningsledningerne må ikke bindes sammen.
- Såfremt produktet har et N-modul skal du sørge for, at modulet leveres med intakte tætninger, der er korrekt placeret. Sørg for, at hullerne til kabelforskrutningerne er korrekt tættnede, så IP/NEMA-klassificeringen bevares.

Valg af slanger: Vejledningen om kemisk forenelighed på Watson-Marlows websted er udelukkende vejledende. Hvis du er i tvivl om et slangematerials forenelighed med den pumpede væske, kan der rekvireres et slangeprøvekort fra Watson-Marlow med henblik på afprøvning ved neddykning.

Ved anvendelse af endeløse slanger af Marprene eller Bioprene skal slangen efterspændes efter de første 30 minutters drift.

9 Pumpens drift

9.1 Tastaturets layout og taste-ID'er

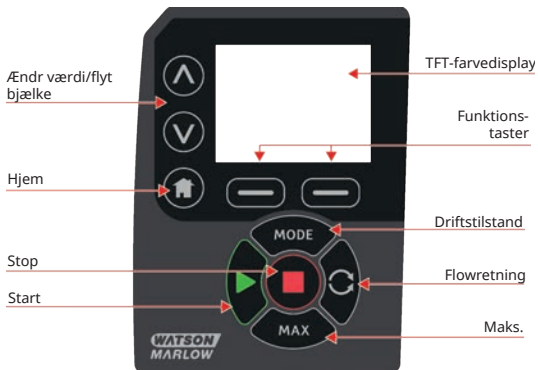

Figure 4 - Tastaturets layout og taste-ID'er

Tasten HOME

Når der trykkes på tasten **HOME (START)**, går brugeren automatisk tilbage til den senest kendte driftstilstand. Hvis pumpeindstillingerne ændres, når der trykkes på tasten **HOME (START)**, ignoreres eventuelle ændringer af indstillingerne, og brugeren går automatisk tilbage til den senest kendte driftstilstand.

FUNKTIONS-taster

FUNKTIONS- TASTERNE udfører den funktion, der ses på skærmen umiddelbart over den pågældende funktionstast, når der trykkes på den.

Tasterne \wedge og \vee

Disse taster bruges til at ændre de programmerbare værdier inden i pumpen. Disse taster bruges også til at flytte valgbjælken op og ned i menuerne.

Tasten MODE

Tryk på tasten **MODE (TILSTAND)** for at skifte tilstand eller indstillinger for tilstande. Der kan til enhver tid trykkes på tasten **MODE (TILSTAND)** for at åbne tilstandsmenuen. Hvis pumpeindstillingerne ændres, når der trykkes på tasten **MODE (TILSTAND)**, ignoreres alle ændringer af indstillingerne, og brugeren går automatisk tilbage til menuen **MODE (TILSTAND)**.

9.2 Start og stop

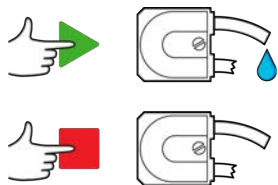

Figure 5 - Start og stop

9.3 Brug af tasterne op og ned

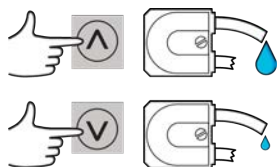

Figure 6 - Brug af tasterne op og ned

9.4 Maksimumshastighed



Figure 7 - Maksimumshastighed

9.5 Skift rotationsretning

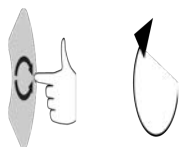

Figure 8 - Skift rotationsretning

10 Tilslutning til en strømforsyning

Det er nødvendigt at have et velreguleret strømnet samt kabelforbindelser svarende til bedste praksis for støjimmunitet. Det frarådes at placere disse drev ved siden af strømheder, f.eks. trefasede kontaktorer og induktive varmeapparater, der kan generere ledningsbåret støj.



Sæt spændingsvælgere på 115 V for 100-120 V 50/60 Hz strømforsyninger eller 230 V for 200-240 V 50/60 Hz strømforsyninger. Tjek altid spændingsvælgerens position, inden strømforsyningen tilsluttes. I modsat fald vil pumpen blive beskadiget.

~100-120V



~200-240V



Tilslut et jordforbundet, enfaset strømnet på passende vis.



Hvis pumpetyperen er med et N-modul, bliver spændingsvælgeren ikke vist, når modulet er på plads. Den er monteret på kontaktpladen bag på pumpen, hvor den beskyttes mod vand af N-modulet. Modulet skal afmonteres for at få adgang til kontaktpladen. Tænd ikke for pumpen, med mindre du har undersøgt, at den er indstillet til at passe til din strømforsyning. Dette gøres ved at fjerne modulet og kontrollere kontakten, hvorefter modulet monteres igen.

1.



2.



3.



4.



Figure 9 - Spændingsvælger



I tilfælde af kraftig elektrisk støj anbefaler vi at anvende en overspændings- og/eller støjdæmper, som fås i almindelig handel.



Sørg for, at alle strømkabler har den rette klassificering til dette udstyr. Der må kun anvendes det medfølgende strømkabel.



Pumpen skal placeres, således at frakoblingsanordningen er nemt tilgængelig, når udstyret er i brug. Pumpens strømstik bruges til frakobling (for at isolere motordrevet fra strømforsyningen i nødstilfælde).



IP66-pumperne leveres med et netstik. Forskrningen i kablets NEMA-modulende er IP66-klassificeret. Netstikket i kablets anden ende er IKKE IP66-klassificeret. Det er dit ansvar at sørge for, at tilslutningen til strømmettet er IP66-klassificeret.

10.1 Ledernes farvekoder

Table 3 - Ledernes farvekoder

Ledertype	Europæisk farve	Nordamerikansk farve
Ledning	Brun	Sort
Neutral	Blå	Hvid
Jord	Grøn/gul	Grøn

10.2 Elektrisk tilslutning af NEMA-modulet - pumpemodul EtherNet/IP™

NEMA 4X-modulerne, der er monteret på kapselpumpemodul 530, 630 og 730 EnN og har to par tilslutningsporte. Der er to M16-porte, som sammen med forskruninger tætnet kabler med et cirkelformet tværsnit, der har en diameter på 4-10 mm Ethernet-tilslutning er via de to M12-konnektorer bag på NEMA-modulet.

Figure 10 - Jordskærmning af styrekabler på EtherNet/IP™ NEMA-modul



Styrekabeljordskærmning tilsluttet jordklemmen (J6) på adapterprintkort ved anvendelse af kabelforskruning af plast.

Figure 10 - Jordskærmning af styrekabler på EtherNet/IP™ NEMA-modul

②



Der behøves ikke yderligere jordskærmning af styrekabler ved anvendelse af EMC-forskruning.



NEMA-modul med ledende monteringsæt (kan leveres som tilvalg til En-pumper til EtherNet/IP™ netværkskabler i nødvendigt omfang).

10.3 Tilslutning til M12-konnektorskærmet forbindelse

Figure 11 - Tilslutning til M12-konnektorskærmet forbindelse

Modeller med EtherNet/IP™



1. Som standard er hus- og kabelskærmen på Ethernet M12-konnektorerne isoleret fra NEMA-modulets metalkabinet og lysnettets jordforbindelse. Dette er i overensstemmelse med netværksprotokollen EtherNet/IP™ til anvendelse i industrielle automatiseringssystemer ved hjælp af EtherNet/IP™.
2. Hvis det er nødvendigt at tilslutte M12-konnektorhus- og kabelskærmen (A) til lysnettets jordforbindelse for at overholde EMC eller anvende Ethernet TCP, kan den standardmonterede M12-monteringskrave af plast (MN2934T) udskiftes med en af rustfrit stål (MN2935T). Sørg for at montere O-ringen og tætningskiven på M12-tilslutningen rigtigt, så tilslutningen fortsat er IP66-tæt.

11 Tjekliste ved opstart

Bemærk: Se også "Udskiftning af slanger" på side 142.

- Sørg for, at der opnås korrekt forbindelse mellem pumpen og suge- og udløbsrørene.
- Du skal sikre, at der er etableret korrekt tilslutning til en passende strømforsyning.
- Sørg for at overholde anbefalingerne i afsnittet "God praksis ved pumpemontering" på side 14.

12 Elektrisk tilslutning for styring af EtherNet/IP™



D-konnektorerne må aldrig påføres netspænding. Anvend de rette signaler til de viste ben. Begræns signalerne til de viste maksimalværdier. Brug ikke spænding over andre ben. Der kan opstå permanent skade, som ikke dækkes af garantien.



4-20 mA signaler og lavspændingssignaler skal holdes adskilt fra strømforsyningen. Brug adskilte, snoede inputkabler. Det anbefales at følge bedste EMC-praksis og at anvende skærmede forkrøninger.

12.1 Funktioner bag på pumpen



1	RJ45-port 1
2	RJ45-port 2
3	Standard – 9-vejs D-sensors konektor (hun)
4	USB-port (type A) kun til servicebrug
5	Spændingsvælger
6	Tænd/sluk-knap
7	Strømforsyningsledning
8	Sikring, der kan udskiftes af kunden

12.2 RJ45-tilslutninger

Tilslut en RJ45-netværksledning (CAT5 eller derover, skærmet anbefales) fra PC'en til pumpens tilslutningsport 1 eller 2.

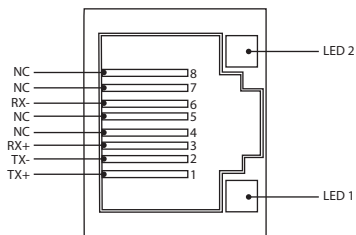

Figure 12 - RJ45-tilslutninger

LED 1	LED 2	Indikation
Svag	Svag	Slukket
Svag	Kraftig	Gul LED lyser ved registreret forbindelse, blinker for at indikere 10 Mbit aktivitet
Kraftig	Svag	1 grøn LED lyser ved registreret forbindelse, blinker for at indikere 100 Mbit aktivitet
Kraftig	Kraftig	2 grønne LED-lamper lyser ved registreret forbindelse, blinker for at indikere 1 Gbit aktivitet

12.3 Elektrisk tilslutning for styring

Standard - 9-vejs D-sensors konektor (hun/ramme Skt)

Anbefalet styrekabel: 7/0,2 mm 24 AWG afskærmet, rundkabel. Kabelafskærmningen skal jordes med en 360-graders forbindelse til en ledende bagindkapsling.

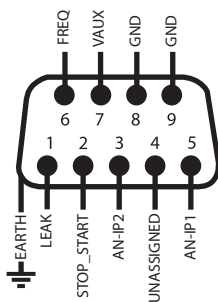

Figure 13 - Tilslutninger for 9-vejs D-sensorkonektor

Symbolforklaring











	Start		Input		Retningsskift af tastatur
	Stop		Output		Tør (ingen lækage)
	Rotation med uret		Manuel styring (tastatur)		Våd (lækage registreret)
	Rotation mod uret		Analogt		

Table 4 - Elektrisk tilslutning af D-konnektoren



Signalnavn	Input eller output	Konfigurerbart	Signalsvar
	Input	Ja	
	Input	Ja	

Table 4 - Elektrisk tilslutning af D-konnektoren





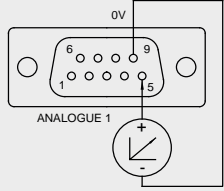
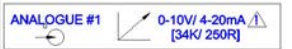
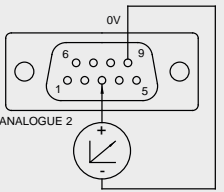

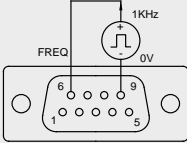

Signalnavn	Input eller output	Konfigurerbart	Signalsvar
	Input	Ja	
			
	Input	Ja	
			

Table 4 - Elektrisk tilslutning af D-konnektoren

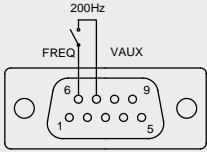
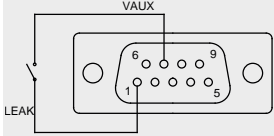
Signalnavn	Input eller output	Konfigurerbart	Signalsvar
	Input	Ja	
	Input	Ja	

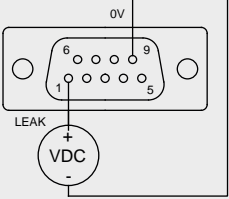
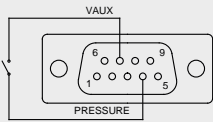
12.4 N-modul og F-modul

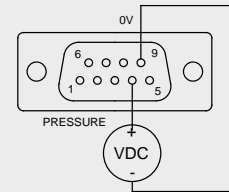

M12-konnekterne må aldrig påføres netspænding. Anvend de rette signaler til klemmerne. Begræns signalerne til de viste maksimalværdier. Brug ikke spænding over andre klemmer. Der kan opstå permanent skade, som ikke dækkes af garantien.



De anbefalede kabler og kabelforskrninger skal bruges med IP66 (NEMA 4X)-versionen af pumpen, ellers kan tæthedsgraden nedsættes.



Sørg for, at modulets dæksel altid er korrekt fastgjort med alle de leverede skrue. I modsat fald kan det have negativ indflydelse på IP66 (NEMA 4X)-beskyttelsen.



Sørg for, at ubrugte åbninger på modulet forsegles med de leverede afblændingspropper. I modsat fald kan det have negativ indflydelse på IP66 (NEMA 4X)-beskyttelsen.

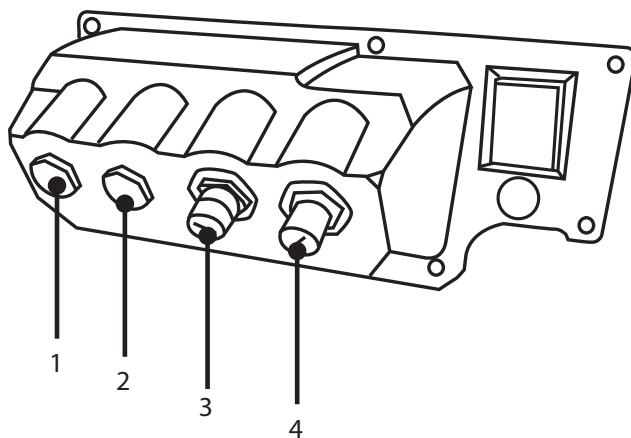

Figure 14 - N-modul og F-modul

1. M16-port

2. M16-port

3. M12-konnekter – tilslutning af Ethernet

4. M12-konnekter – tilslutning af Ethernet

Ethernet-tilslutning

Der er 2 kommunikationskonnektorer bag på N-modulet til Ethernet-tilslutning (3, 4). Begge stiktilslutninger har den samme stikbænskonfiguration. Stikkonfigurationen og signalsvaret ses nedenfor.

Stik og kabler til disse konnektorer skal være: M12, han, 4-benet D-kodet, skærmet.

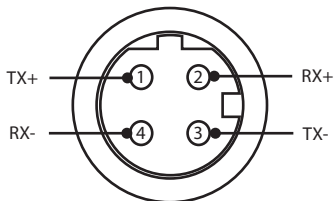
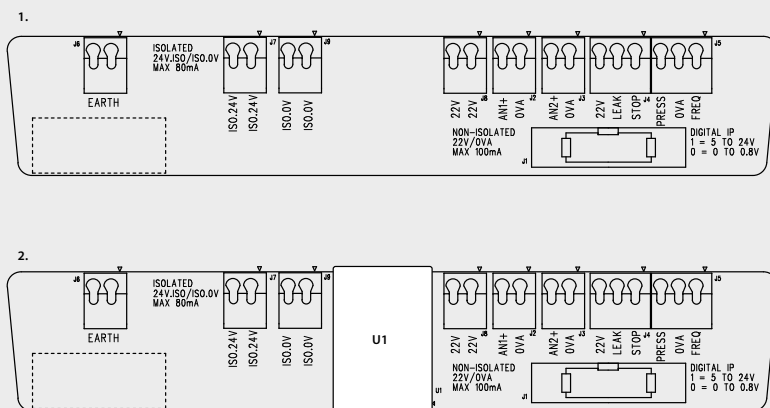

Figure 15 - Ethernet-tilslutning

Adapterprintkort

Figure 16 - Adapterprintkort



1. Uden isoleret strømforsyning som tilvalg (N-modul)
2. Med isoleret strømforsyning som tilvalg (F-modul)

Bemærk: Frakobl adaptermodulet ved at bruge udløsertapene. Det anbefales at lade 9 W-konnektoren være permanent tilsluttet pumpen.

Anbefalet styrekabel: metrisk = 0,05-1,31 mm² udelst og snoet. USA = 30-16 AWG udelst, snoet. Kabel: rundkabel. Maks./min. udvendig diameter for at sikre tætheden ved indføring gennem standardforskrningen: 9,5 mm-5 mm. **Kablets tværsnit skal være rundt for at sikre tætheden.**

Strømforsyningsvarianter

NEMA-adapterkortet kan leveres med isoleret strømforsyning som tilvalg (F-modul). Det er monteret med en 24 V isoleret strømforsyning (maks. udgangsbelastning 80 mA), U1. Som vist nedenfor adskiller U1 terminal 24 V og 0 V helt fra pumpens interne strømforsyninger.

F-modulet som tilvalg kan anvendes, hvis sensoren kræver en isoleret strømforsyning eller har et 4-20 mA output, som ikke kan anvendes med en jordforbundet modstand i pumpen.

Figure 17 - Strømforsyningsvarianter

1.

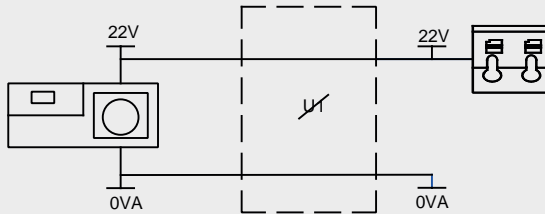

2.

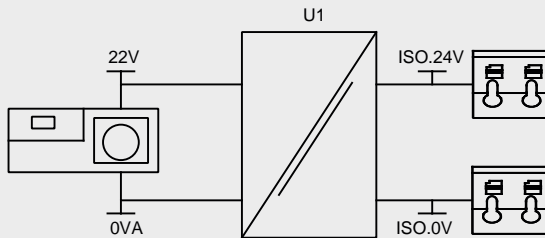

1. Uden isoleret strømforsyning som tilvalg (N-modul)

2. Med isoleret strømforsyning som tilvalg (F-modul)

12.5 Input-/outputkonnektorer

Symbolforklaring











	Start		Input		Retningsskift af tastatur
	Stop		Output		Tør (ingen lækage)
	Rotation med uret		Manuel styring (tastatur)		Våd (lækage registreret)
	Rotation mod uret		Analogt		

Table 5 - Input-/outputkonnektorer



Konnektor nr.	Funktion	Input eller output	Konfigurerbart	Signalsvar
J1			Nej	Tilslutning til pumpe
J2		Input	Ja	
J3		Input	Ja	

Table 5 - Input-/outputkonnektorer

Konnektor nr.	Funktion	Input eller output	Konfigurerbart	Signalsvar
J4	 <p>STOP/LEAK SP LK 22V</p> <p>STOP/LEAK SP LK 22V</p> <p>VDC VDC</p>	Input	Ja	<div data-bbox="688 327 991 391"> <p>START STOP 0 1 [5-24V] </p> </div> <div data-bbox="688 406 991 470"> <p>LEAK 0 1 [5-24V] </p> </div>
J5	 <p>PRESS/FREQ PRESS FREQ</p> <p>VDC 1KHz</p> <p>PRESS/FREQ PRESS FREQ</p> <p>22V 200Hz</p>	Input	Ja	<div data-bbox="694 622 985 686"> <p>PRESSURE 0 1 [5-24V] </p> </div> <div data-bbox="694 710 985 774"> <p>FREQ 5V-24V 1mA</p> </div>
J6	<p>1. Jord 2. Jord</p>		Nej	

12.6 EtherNet/IP™-parametre for pumpens eksterne interface

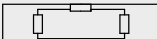
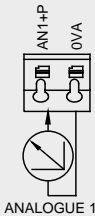
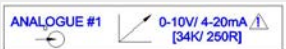
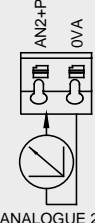
Table 6 - Parametre for eksternt interface

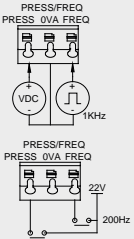
Parameter	Grænser				Enheder	Bemærkning
	Sym.	Min.	Nom.	Maks.		
Digitalt input høj spænding	VD _{IH}	5		24	V	Lækage, Stop, PRESSURE_ALARM, Frekvens
Digitalt input lav spænding	VD _{IL}	0		0.8	V	Lækage, Stop, PRESSURE_ALARM, Frekvens
Digital indgangsspænding absolut maksimum	VD _{in}	-30		30	V	Ikke i drift
Digitalt input modstand	RD _{in}	10		110	kΩ	110 K for ≤5 V
Frekvensområde	F _{max}	1		1000	Hz	Frekvens
Gentagelsesfrekvens	F _{max}	1		10	Hz	Lækage, Stop, Tryk
Analogt input, spændingstilstand	VA _{in}	-15	10	30	V	0-10 V område (100R kildeimpedans)
Analogt input, spændingstilstand	RVA _{in}		34.4		kΩ	±3 %
Analogt input, måleområde	I _{in}	0		25	mA	
Analog indgangsstrøm absolut maksimum	IA _{in}	-50		28	mA	Dissipationsgrænse
Analog indgangsspænding absolut maksimum	VA _{in}	0		7.0	V	Dissipationsgrænse
Analogt input modstand	RI _{IN}		250	270	Ω	250R Sense Res.
Analogt input filterbåndbredde	BW		67		Hz	-6 dB båndbredde
22 V strømforsyningsoutput	V _{aux}		18	30	V	Ureguleret
24 V isoleret strømforsyningsoutput	V24		24			
22 V/24 V strømforsyning belastningsstrøm				80	mA	Automatsikring

12.7 Netværkstopologi

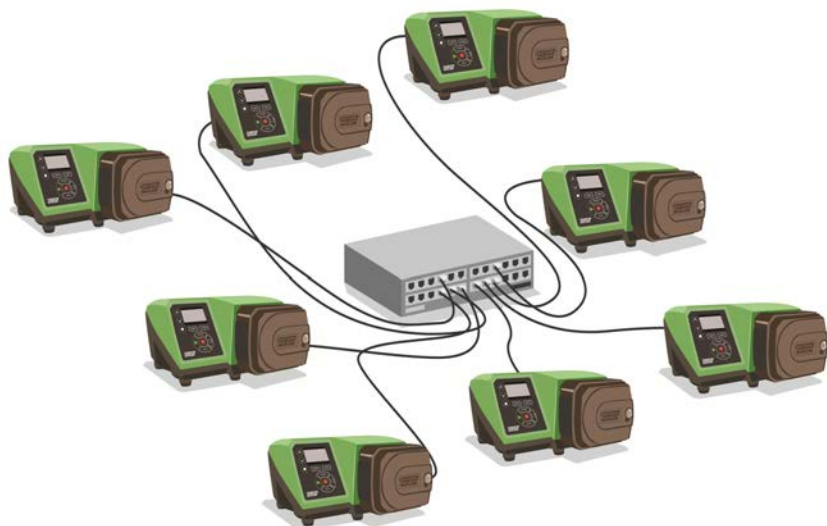

Figure 18 - Stjernenetværk

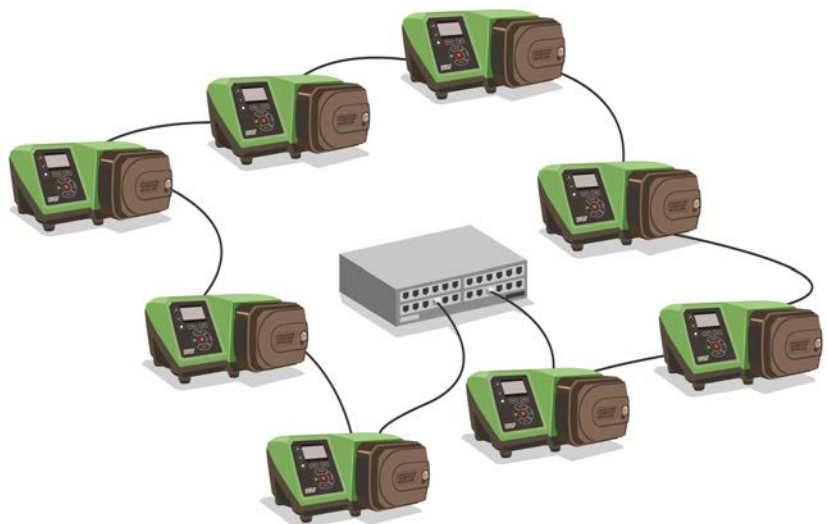
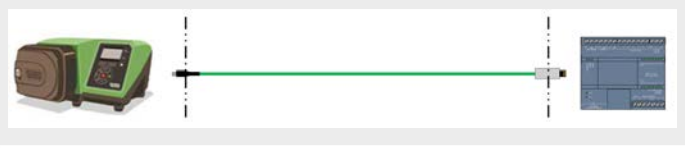
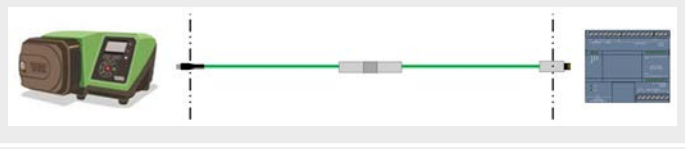



Figure 19 - Ringnetværk



Figure 20 - Bustopologi

Table 7 - Mulighed for ét yderligere konnektorpar

Kabeltype: maks. 100 m længde	Med NEMA-modul	Uden NEMA-modul
Kabel med to konnektorer		
	✓	✓
Kabel med ét yderligere konnektorpar		
	✓	✓
Kabel med to yderligere konnektorpar		
	x	✓

13 Første gang pumpen startes

1. Start pumpen. Pumpen viser opstartsskærmen med logoet for Watson-Marlow Pumps i tre sekunder.



13.1 Valg af skærmsprog

1. Brug \uparrow/\downarrow -tasterne til at vælge det ønskede sprog, og tryk på **SELECT (Vælg)**.



2. Det valgte sprog vises nu på skærmen. Vælg **CONFIRM (BEKRÆFT)** for at fortsætte. Al tekst bliver nu vist på det valgte sprog.



3. Vælg **REJECT (AFVIS)** for at gå tilbage til skærmen til valg af sprog. Denne fortsætter så til startskærmen.



13.2 Standarder for første opstart

Hvis Auto Restart (Automatisk Genstart) er aktiveret, kan pumpen gå i gang, så snart der tændes for strømmen.

Automatisk Genstart påvirker kun driften i manuel tilstand og EtherNet/IP™ tilstand.



Hvis Auto Restart (Automatisk Genstart) er aktiveret, bliver "!" symbolet vist på skærmen for at advare brugere om, at pumpen kan gå i gang uden manuel indgriben (pumpen genoptager driften med de tidligere indstillinger).

Auto Restart (Automatisk Genstart) må ikke bruges til mere end:

- 1 opstart af strømforsyningen hver 3. minut

Når et stort antal starter er nødvendig, anbefaler vi brugen af fjernstyring.



Hvis pumpen er konfigureret i doserings- eller EtherNet/IP™-tilstand, reagerer den på fjernkommandoer når som helst og også straks efter, at der er tændt for pumpen. Pumpen kan gå i gang uden manuel indgriben (f.eks. kan en fjernindstillet værdi starte pumpen, uden at der trykkes på taster).

Pumpen er forudindstillet med driftsparametre som vist i tabellen nedenfor.

Table 8 - Standarder for første opstart

Parameter	530 standard
Sprog	Ikke indstillet
Standardindstilling	Manuel
Standard manuel hastighed	220 rpm
Pumpestatus	Stoppet
Maks. hastighed	220 rpm
Retning	Med uret
Pumphead	520R2
Slangestørrelse	9,6 mm
Slangemateriale	Bioprene
Flowkalibrering	15,12 ml/omdr.
Flowenheder	rpm
Pumpemærkat	WATSON-MARLOW
Aktivnummer	INGEN
SG-værdi	1
Tastaturlås	Deaktiveret
PIN-beskyttelse	Ikke indstillet

Table 8 - Standarder for første opstart

Parameter	530 standard
Tastaturbip	TIL
Indtastning af PIN ved opstart	TIL
Input for fjernstart/-stop	Høj = stop
Input fra lækagesporing	Høj = lækage
Justering af dosis	100%
Genoptag afbrudt	FRA

Pumpen er nu klar til drift med de ovenfor angivne standardværdier.

Bemærk: Skærmbaggrunden skifter farve alt efter driftstilstanden på følgende måde:

- Hvid baggrund angiver, at pumpen er stoppet
- Grå baggrund angiver, at pumpen kører
- Rød baggrund angiver fejl eller alarm

Alle driftsparametrene kan ændres med tastetryk (se afsnittet "Pumpens drift" på side 16).

14 Start af pumpen i efterfølgende cyklusser

Hvis Auto Restart (Automatisk Genstart) er aktiveret, kan pumpen gå i gang, så snart der tændes for strømmen.

Automatisk Genstart påvirker kun driften i manuel tilstand og EtherNet/IP™ tilstand.



Hvis Auto Restart (Automatisk Genstart) er aktiveret, bliver "!" symbolet vist på skærmen for at advare brugere om, at pumpen kan gå i gang uden manuel indgriben (pumpen genoptager driften med de tidligere indstillinger).

Auto Restart (Automatisk Genstart) må ikke bruges til mere end:

- 1 opstart af strømforsyningen hver 3. minut

Når et stort antal starter er nødvendig, anbefaler vi brugen af fjernstyring.



Hvis pumpen er konfigureret i doserings- eller EtherNet/IP™-tilstand, reagerer den på fjernkommandoer når som helst og også straks efter, at der er tændt for pumpen. Pumpen kan gå i gang uden manuel indgriben (f.eks. kan en fjernindstillet værdi starte pumpen, uden at der trykkes på taster).

Efterfølgende startsekvenser vil springe fra opstartsskærmen til startskærmen.

- Pumpen kører en opstartstest for at bekræfte, at hard- og software fungerer korrekt. I tilfælde af fejl bliver der vist en fejlkode.
- Pumper viser opstartsskærmen med logoet for Watson-Marlow Pumps i tre sekunder efterfulgt af startskærmen.
- Standardværdierne ved opstart er de, der var gældende, sidst pumpen blev slukket

Tjek, at pumpen er indstillet til at fungere, som du har behov for. Pumpen er nu klar til drift.

Alle driftsparametrene kan ændres med tastetryk (se "Pumpens drift" på side 16).

Strømafbrydelse

Denne pumpe har en funktion til **Auto Restart (Automatisk Genstart)** (der kun påvirker **Manuel** tilstand) der, når den er aktiv, sætter pumpen i den samme driftstilstand, som inden strømtilførslen stoppede.

Stop-/startcyklusser

Pumpen må ikke startes/stoppes mere end 20 gange i timen 20 gange i timen, hvad enten det er manuelt eller ved hjælp af **Auto Restart (Automatisk Genstart)** (dette påvirker kun **Manuel** mode). Når et stort antal cyklusser er nødvendige, anbefaler vi fjernstyring.

15 Hovedmenu

1. Åbn **HOVEDMENUEN** ved at trykke på knappen **MENU** på skærmen **HOME (START)** eller **INFO**.

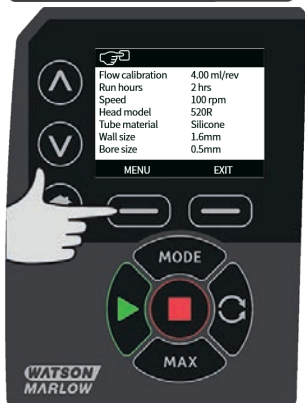

2. Derved bliver **HOVEDMENUEN** vist som nedenfor. Brug \wedge / \vee -tasterne til at flytte bjælken mellem menupunkterne.
3. Tryk på **SELECT (VÆLG)** for at vælge et menupunkt.

4. Tryk på **EXIT (AFSLUT)** for at gå tilbage til til det skærbillede, hvor MENU blev valgt.



15.1 Sikkerhedsindstillinger

Sikkerhedsindstillingerne kan ændres ved at vælge **SECURITY SETTINGS (Sikkerhedsindstillinger)** på hovedmenuen.

Automatisk tastaturlås

Bemærk: Auto keypad lock (Automatisk tastaturlås) understøttes ikke i tilstanden Dispense (dosering).

1. Tryk på **ENABLE/ (AKTIVER)DISABLE (DEAKTIVER)** for at slå Auto keypad lock (Automatisk tastaturlås) til/fra. Når denne funktion er aktiv, låses tastaturet efter 20 sekunder uden indtastning.



2. Når den er låst, vises skærmen nedenfor ved tryk på en tast. Tastaturet låses op ved at trykke på de to **UNLOCK (LÅS OP)**-taster samtidig.

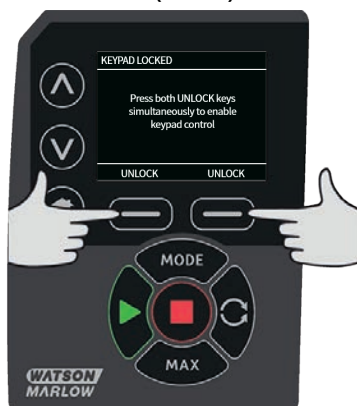

3. Hængelåsesikonet vises på driftstilstandens startskærm for at vise, at tastaturlåsen er aktiveret.



4. Bemærk, at **STOP**-tasten altid fungerer, uanset om tastaturet er låst eller ej.

PIN-beskyttelse

Brug \wedge / \vee -tasterne til at vælge **PIN protection (PIN-beskyttelse)** på menuen **SECURITY SETTINGS (SIKKERHEDSINDSTILLINGER)**, og tryk på **ENABLE/DISABLE (AKTIVER/DEAKTIVER)** for at slå PIN-beskyttelse til/fra. Hvis PIN-beskyttelse er aktiveret, kræves der en Master-niveau-PIN til at deaktivere PIN-låsen.

Indstilling af Master-PIN

PIN aktiveres ét minut efter den seneste indtastning af PIN.

Indstilling af Master-PIN beskytter al funktionalitet. Masteren kan selektivt aktivere funktionaliteten for to yderligere operatører. De er defineret som Bruger 1 og Bruger 2. De vil kunne tage adgang til denne funktionalitet ved at angive en PIN-kode, som de har fået tildelt af Master-brugeren.

1. Master PIN indstilles ved at rulle til **Master level (Master-niveau)** og trykke på and press **ENABLE (AKTIVER)**.



2. Indtast en firecifret Master PIN ved at bruge \wedge / \vee -tasterne til at vælge hvert ciffer (0-9). Når det ønskede ciffer er valgt, skal du trykke på tasten **NEXT DIGIT (NÆSTE CIFFER)**. Når det fjerde ciffer er valgt, skal du trykke på **ENTER**.



3. Tryk dernæst på **CONFIRM (BEKRÆFT)** for at kontrollere, at det indtastede nummer er den ønskede PIN. Tryk på **CHANGE (REDIGER)** for at gå tilbage til indtastning af PIN-koden.

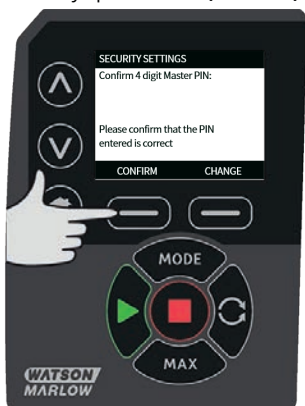

4. Følgende skærm vises for at angive, at Master-PIN nu anvendes til adgang til adgang til funktionalitet. Tryk på **NEXT (NÆSTE)** for skiftevis at aktivere funktionsadgang for Bruger 1 og Bruger 2.



Konfigurer sikkerhedsindstillingerne for Bruger 1.

1. Skærmen med niveauet for **PIN PROTECTION (PIN-BESKYTTELSE)** bliver vist med **User 1 (Bruger 1)** markeret; tryk på **ENABLE (AKTIVER)** for at konfigurere sikkerhedsindstillingerne for Bruger 1, eller gå videre for at konfigurere en anden bruger.



2. **ENABLE (AKTIVER)** sikkerhedsindstillingerne for Bruger 1 viser skærmen til indtastning af PIN for Bruger 1. Indtast en firecifret PIN for Bruger 1 ved at bruge \wedge / \vee -tasterne til at vælge hvert ciffer (0-9). Når det ønskede ciffer er valgt, skal du trykke på tasten **NEXT DIGIT (NÆSTE CIFFER)**. Når det fjerde ciffer er valgt, skal du trykke på **ENTER**.



3. Tryk dernæst på **CONFIRM (BEKRÆFT)** for at bekræfte, at det indtastede nummer er den ønskede PIN. Tryk på **CHANGE (REDIGER)** for at gå tilbage til indtastning af PIN-koden.

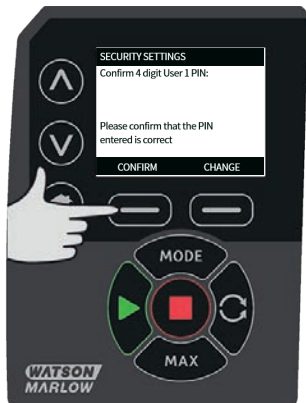

4. Angiv den tilladte funktion ved at bruge **↑** / **↓**-tasterne til at vælge funktionen, og tryk på **ENABLE (AKTIVER)**. PIN for Bruger-1 giver kun adgang til den aktiverede funktion. En funktion deaktiveres ved at markere den aktiverede funktion og trykke på **DISABLE (DEAKTIVER)**. Tryk på **FINISH (UDFØR)**, når alle ønskede funktioner er aktiveret.

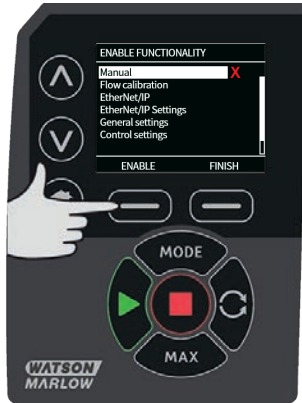

Konfigurer sikkerhedsindstillingerne for Bruger 2.

1. Skærmen med niveauet for **PIN PROTECTION (PIN-BESKYTTELSE)** bliver vist med **User 2 (Bruger 2)** markeret; tryk på **ENABLE (AKTIVER)** tfor at konfigurere sikkerhedsindstillingerne for Bruger 2, eller gå videre for at konfigurere en anden bruger.



2. Sikkerhedsindstillingerne **ENABLE (AKTIVER)** bruger 2 viser indtastningsskærmen for PIN for Bruger 2. Indtast en firecifret PIN for Bruger 2 ved at bruge **^ /v**-tasterne til at vælge hvert ciffer (0-9). Når det ønskede ciffer er valgt, skal du trykke på tasten **NEXT DIGIT (NÆSTE CIFFER)**. Når det fjerde ciffer er valgt, skal du trykke på **ENTER**.



3. Angiv den tilladte funktion ved at bruge \wedge / \vee -tasterne til at vælge funktionen, og tryk på **ENABLE (AKTIVER)**. PIN for Bruger-2 giver kun adgang til den aktiverede funktion. En funktion deaktiveres ved at markere den aktiverede funktion og trykke på **DISABLE (DEAKTIVER)**. Tryk på **FINISH (UDFØR)**, når alle ønskede funktioner er aktiveret.

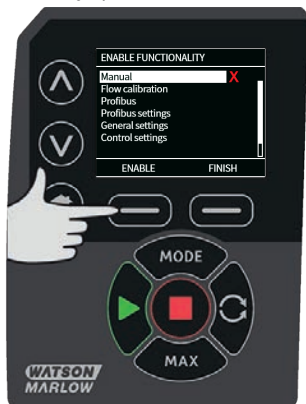

Bemærk: Når sikkerhedsindstillingerne for Bruger 1 og Bruger 2 er indstillet af Masteren, er det kun Master-PIN, der kan give adgang til sikkerhedsindstillingerne.

4. Skærmen **HOME (START)** bliver vist. Der kræves nu en PIN for adgang til al funktionalitet. Master-PIN giver adgang til al pumpens funktionalitet, og PIN for Bruger 1 og Bruger 2 giver kun adgang til den definerede funktionalitet. Indtast PIN ved at bruge \wedge / \vee -tasterne til at vælge hvert ciffer (0-9). Når det ønskede ciffer er valgt, skal du trykke på tasten **NEXT DIGIT (NÆSTE CIFFER)**. Når det fjerde ciffer er valgt, skal du trykke på **ENTER**.



5. Følgende skærm vises, hvis der angives en forkert PIN. BEMÆRK: denne skærm vises også, hvis den angivne PIN ikke giver adgang til den funktionalitet.



6. Hvis der indtastes et PIN-nummer, som allerede er i brug, bliver følgende skærm vist; tryk på **CHANGE (REDIGER)** for at indtaste et andet PIN eller på **EXIT (AFSLUT)** for at afbryde



7. Hvis den angivne PIN ikke tillader adgang til funktionaliteten, vises den følgende skærm.



Tastaturbip

1. Rul fra **SECURITY SETTINGS (SIKKERHEDSINDSTILLINGER)** til **Keypad beep (Tastaturbip)** med \wedge / \vee -tasterne, og vælg **ENABLE (AKTIVER)**. Pumpen bipper nu, hver gang en tast trykkes ned.



Indtastning af PIN ved opstart

Indstillingen **PIN entry during start-up (Indtastning af PIN ved opstart)** kan anvendes til at konfigurere softwaren til at vælge, om der skal indtastes en PIN-kode under opstart.

Denne funktion betyder samtidig, at funktionen **Auto Restart (Automatisk Genstart)** nu ikke længere kræver indtastning af en PIN-kode efter opstart.

Hvis denne indstilling er aktiveret ✓, skal PIN-koden indtastes, før startskærmen til pumpestyring bliver vist efter en sluk-tænd-cyklus.

Hvis denne indstilling er inaktiveret ✗, er det ikke nødvendigt at indtaste PIN-koden, før startskærmen til pumpestyring bliver vist efter en sluk-tænd-cyklus.

Nu kræver pumpens **Auto Restart (Automatisk Genstart)** efter en sluk-tænd-cyklus ikke længere indtastning af PIN-koden.

Standardindstillingen er aktiveret ✓, og derfor skal der indtastes en PIN-kode efter en sluk-tænd-cyklus, før startskærmen til pumpestyring bliver vist.

Hvis denne funktion inaktiveres, ændres der ikke øvrige aspekter af PIN-kodebetjeningen. Alle, der vil ændre pumpeindstillingerne, skal stadig indtaste PIN-koden.

15.2 Generelle indstillinger

Vælg **GENERAL SETTINGS (Generelle indstillinger)** på hovedmenuen for at åbne menuen for generelle indstillinger.

Automatisk genstart

Denne pumpe har en funktion, som kaldes **Auto Restart (Automatisk Genstart)**. Den kan kun anvendes ved pumpedrift i **Manuel** tilstand.

Hvis pumpen er aktiveret i manuel tilstand, og denne funktion er aktiveret (indstillet til **yes (ja)**), ændrer det måden, hvorpå pumpen reagerer på en sluk-tænd-cyklus.

Når **Auto Restart (Automatisk Genstart)** er aktiveret, lagrer pumpen sine aktuelle driftsindstillinger, når strømtilførslen stopper, og den genoptager driften med disse indstillinger, når der er strømtilførsel igen.

! symbolet bliver desuden vist, når **Auto Restart (Automatisk Genstart)** er aktiveret for at advare brugere om, at pumpen er konfigureret på en måde, der kan resultere i uventet drift.

1. Tryk på **ENABLE (Aktiver)/DISABLE (Deaktiver)** for at slå **Auto Restart (Automatisk Genstart)** til/fra (kun i **Manuel** tilstand).





Automatisk genstart må højst anvendes til 20 opstarter af strømforsyningen i timen. Når et stort antal starter er nødvendig, anbefaler vi brugen af fjernstyring.

Hvis Auto Restart (Automatisk Genstart) er aktiveret, kan pumpen gå i gang, så snart der tændes for strømmen.

Automatisk Genstart påvirker kun driften i manuel tilstand og EtherNet/IP™ tilstand.



Hvis Auto Restart (Automatisk Genstart) er aktiveret, bliver "!" symbolet vist på skærmen for at advare brugere om, at pumpen kan gå i gang uden manuel indgriben (pumpen genoptager driften med de tidligere indstillinger).

Auto Restart (Automatisk Genstart) må ikke bruges til mere end:

- 1 opstart af strømforsyningen hver 3. minut

Når et stort antal starter er nødvendig, anbefaler vi brugen af fjernstyring.



Hvis pumpen er konfigureret i doserings- eller EtherNet/IP™-tilstand, reagerer den på fjernkommandoer når som helst og også straks efter, at der er tændt for pumpen. Pumpen kan gå i gang uden manuel indgriben (f.eks. kan en fjernindstillet værdi starte pumpen, uden at der trykkes på taster).

Flowenheder

Den aktuelt valgte flowenhed vises på højre side af skærmen. Flowenhederne ændres ved at flytte valgbjælken til menupunktet for flowenhed og trykke på **SELECT (Vælg)**.

1. Brug \wedge / \vee -tasterne til at flytte valgbjælken til den ønskede flowenhed, og tryk derefter på **SELECT (Vælg)**. Alle flowhastigheder, som bliver vist på skærmen, er nu i de valgte enheder.



2. Hvis en massefylde enhed er valgt, skal væskens massefylde indtastes. Følgende skærm vises.



3. Brug \wedge / \vee -tasterne til at indtaste værdien for vægtfylden, og tryk på **SELECT (Vælg)**.

Pumpemærkat

Pumpemærkaten er en brugerdefineret alfanumerisk mærkat med 20 cifre, som vises i startskærmens hovedbjælke. Definer eller rediger pumpemærkaten ved at flytte bjælken til menuen for indtastning af pumpemærkat, og tryk på **SELECT (Vælg)**. Hvis et pumpemærkat allerede er blevet defineret, vises dette på skærmen for at tillade redigering. Ellers vises standardmærkaten "WATSON-MARLOW".

1. Brug \wedge / \vee -tasterne til at rulle til de mulige tegn for hvert ciffer. De tilgængelige tegn er 0-9, A-Z og MELLEMRUM.



- Tryk på **NEXT (Næste)** for at gå til det næste tegn eller på **PREVIOUS (Førrige)** for at gå tilbage til det førrige tegn.



- Tryk på **FINISH (Udfør)** for at gemme det indtastede, og gå tilbage til menuen for generelle indstillinger.



Aktivnummer

Aktivnummeret anvendes af brugere til at indstille en individuel aktividentifikationskode for pumpen. Det kan anvendes til at overvåge og se forskel på forskellige pumper på netværket. Der er ingen fast fabriksindstilling for denne parameter, og nye pumper leveres uden et aktivnummer.

Oprettelse af et aktivnummer

1. På hovedmenuen: Brug \wedge / \vee -tasterne til at rulle til **General settings (Generelle indstillinger)**, og tryk på **SELECT (VÆLG)**.



2. Brug \wedge / \vee -tasterne til at rulle til **Asset number (Aktivnummer)**, og tryk på **SELECT (VÆLG)**.



3. Brug \wedge / \vee -tasterne til at indtaste et tegn.



4. Der kan indtastes 20 tegn. Tryk på **NEXT (NÆSTE)** for at bekræfte tegnet og gå videre til det næste. Tryk på **PREVIOUS (FORRIGE)** for at gå tilbage til det umiddelbart forrige tegn.



5. Når tegnene er udfyldt, skal der trykkes på **FINISH (UDFØR)**. Derved skiftes der automatisk tilbage til skærmen **GENERAL SETTINGS (GENERELLE INDSTILLINGER)**.



6. Slå strømmen til pumpen fra og til igen for at anvende aktivnummeret.

Fejlsikker rotationshastighed

En fejlsikker rotationshastighed er en bestemt hastighed, som anvendes af pumpen, hvis der opstår fejl. Den anvendes til at undgå, at pumpen stopper i tilfælde af fejl.

Eksempel: Tag Rj45-ledningen ud af pumpen i EtherNet/IP™-driftstilstand, hvorved der opstår fejl på pumpen.

- Hvis fejlsikker rotationshastighed er aktiveret, arbejder pumpen med den fejlsikre rotationshastighed, og meddelelsen om netværksfejl bliver vist.
- Hvis fejlsikker rotationshastighed ikke er aktiveret, stopper pumpen, og meddelelsen om netværksfejl bliver vist.

Når fejlen bekræftes, arbejder pumpen som normalt.

Pumpehovedtype

1. Vælg **GENERAL SETTINGS (GENERELLE INDSTILLINGER)** på hovedmenuen.



2. Brug \wedge / \vee -tasterne til at flytte valgbjælken til **Pumphead type (Pumpehovedtype)**, og tryk på **SELECT (VÆLG)**. Følgende skærm vises.



3. Brug \wedge / \vee -tasterne til at flytte valgbjælken til **Pumphead (Pumpehoved)**, og tryk på **SELECT (VÆLG)**.



4. Brug \wedge / \vee -tasterne til at flytte valgbjælken til den ønskede pumpehovedtype, og tryk på **SELECT (VÆLG)**.



Slangestørrelse og slangemateriale

1. Vælg **Tube size (Slangestørrelse)** under **GENERAL SETTINGS (GENERELLE INDSTILLINGER)**, og brug dernæst \wedge / \vee -tasterne til at flytte valgbjælken til **Bore size (Indvendig slangediameter)**, og tryk på **SELECT (VÆLG)**.



2. Brug \wedge / \vee -tasterne til at flytte valgbjælken til den slangestørrelse, der skal anvendes, og tryk på **SELECT (VÆLG)**.

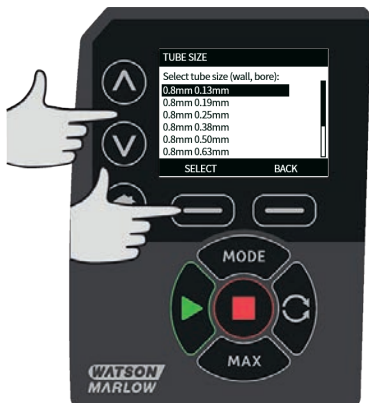

3. Hvis et LoadSure-element er blevet valgt, vises slangestørrelsen som tryk og indvendig diameter.



4. Skærmen lader dig også vælge anvendt slangemateriale. Brug \wedge / \vee -tasterne til at flytte valgbjælken til **Tube material (Slangemateriale)**, og tryk på **SELECT (VÆLG)**.



5. Brug \wedge / \vee -tasterne til at flytte valgbjælken til det slangemateriale, der skal anvendes, og tryk på **SELECT (VÆLG)**.



6. På skærmen **PUMPHEAD MODEL** kan slangens lotnummer registreres som reference. Brug \wedge / \vee -tasterne til at rulle til **Tube lot number (Slangens lotnummer)**, og tryk på **SELECT (VÆLG)**.
7. Brug \wedge / \vee -tasterne til at rulle til de mulige tegn for hvert ciffer. De tilgængelige tegn er 0-9, A-Z og MELLEMRUM.

8. Tryk på **NEXT (NÆSTE)** for at gå til det næste tegn eller på **PREVIOUS (FORRIGE)** for at gå tilbage til det forrige tegn.



9. Tryk på **FINISH (UDFØR)** for at gemme det indtastede, og gå tilbage til menuen for generelle indstillinger.

Gendan standardindstillinger

1. Fabriksindstillingerne gendannes ved at vælge **Restore defaults (Gendan standardindstillinger)** på menuen **GENERAL SETTINGS (GENERELLE INDSTILLINGER)**.
2. Der er to bekræftelseskærme for at sikre, at funktionen ikke udføres ved en fejl.
3. Tryk på **CONFIRM (BEKRÆFT)** efterfulgt af **RE-CONFIRM (BEKRÆFT IGEN)** for at gendanne standardindstillingerne.



Sprog

1. Vælg det ønskede sprog på menuen **GENERAL SETTINGS (GENERELLE INDSTILLINGER)** for at vælge et andet displaysprog til pumpen. Pumpen skal stoppes, inden sproget ændres.

2. Brug **^** / **v**-tasterne til at rulle ønskede sprog. Tryk på **SELECT (VÆLG)** for at bekræfte.



3. Det valgte sprog vises nu på skærmen. Tryk på **CONFIRM (BEKRÆFT)** for at fortsætte. Hele den viste tekst er nu på det valgte sprog.
4. Tryk på **REJECT (AFVIS)** for at gå tilbage til skærmen for valg af sprog.



15.3 Skift tilstand

Via menuen **CHANGE MODE (SKIFT TILSTAND)** på hovedmenuen er der adgang til undermenuen nedenfor. Det svarer til at trykke på tasten **MODE (TILSTAND)**. Se "Tilstandsmenu" på side 71 for yderligere oplysninger.

15.4 Styreindstillinger

1. Vælg **CONTROL SETTINGS (STYREINDSTILLINGER)** på **HOVEDMENUEN** for at åbne undermenuen nedenfor. Brug **^ / v**-tasterne til at flytte valgbjælken. Tryk på **SELECT (VÆLG)** for at vælge den relevante funktion.



Hastighedsbegrænsning

Den maksimale hastighed, som pumpen kan rotere med, er 220 rpm.

1. Vælg **Speed limit (Hastighedsbegrænsning)** på menuen **CONTROL SETTINGS (STYREINDSTILLINGER)** for at angive en lavere maksimal hastighedsbegrænsning for pumpen.
Denne hastighedsbegrænsning vil blive anvendt i alle driftstilstande.
2. Brug **^ / v**-tasterne til at justere værdien, og tryk på **SAVE (GEM)** for at foretage indstillingen.

Nulstil driftstimer

1. Vælg **Reset run hours (Nulstil driftstimer)** på menuen **CONTROL SETTINGS (STYREINDSTILLINGER)**.

2. Vælg **RESET (NULSTIL)** for at nulstille tælleren for antal driftstimer. Tælleren for antal driftstimer kan ses ved at trykke på **INFO** på startskærmen. Følgende skærm vises. Tryk på **RESET (NULSTIL)** for at nulstille driftstimerne eller **CANCEL (ANNULLER)** for at gå tilbage til menuen **CONTROL SETTINGS (STYREINDSTILLINGER)**.



15.5 Hjælp

Hjælp

1. Vælg Help (Hjælp) i hovedmenuen for at få adgang til hjælpeskærmene.



SOFTWARE VERSIONS	BOOTLOADER VERSIONS
Main Processor Code: 1.2	Main Processor Code: 1.2
HMI Processor Code: 1.2	HMI Processor Code: 1.2
HMI Screen Resources: 1.2	
PROSABUS Processor Code: 1.2	
BOOTLOADER BACK	BOOTLOADER BACK

16 Tilstandsmenu

1. Tryk på **MODE (TILSTAND)** for at åbne menuen **CHANGE MODE (SKIFT TILSTAND)**.
2. Brug **^ / v**-tasterne til at rulle igennem de tilgængelige tilstande.
 - **Manuel (standardindstilling)**
 - **Flowkalibrering**
 - **EtherNet/IP™**
 - **Dosering**
 - **TILBAGE**
3. Brug **SELECT (Vælg)** til at vælge tilstand. Brug den højre funktionstast til at skifte tilstandsindstillingerne.

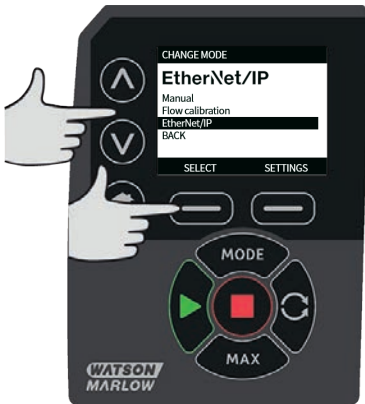

17 Manuel

Alle pumpens indstillinger og funktioner i **Manuel** tilstand indstilles og styres ved at trykke på tasterne. Umiddelbart efter opstartssekvensen, som er beskrevet i "Start af pumpen i efterfølgende cyklusser" på side 41, bliver startskærmen **Manuel** tilstand vist, medmindre **Auto Restart (Automatisk Genstart)** er aktiveret.

Hvis **Auto Restart (Automatisk Genstart)** er aktiveret skifter den tilbage til de senest registrerede indstillinger fra den driftstilstand, hvor strømtilførslen blev genoprettet.. Når pumpen kører, viser den en pil, der bevæger sig med uret. Ved normal drift er flowets retning ind i pumpehovedets nederste indløb og ud af det øverste udløb.

Hvis der bliver vist et udråbstegn(!), betyder det, at pumpen kan starte igen automatisk når som helst. I **Manuel** tilstand, kan funktionsmåden for **Auto Restart (Automatisk Genstart)** konfigureres. Hvis der vises et hængelås-ikon, betyder det, at tastaturlåsen er slået til.

17.1 Start

1. Starter pumpen, og skærmbaggrunden skifter til grå. Hvis pumpen allerede er i gang, sker der intet ved at trykke her.



17.2 Stop

1. Stopper pumpen. Displayets baggrund skifter til hvid. Hvis pumpen ikke kører, har det ingen virkning at trykke på stop.



17.3 Forøgelse og reducere af flowhastighed

1. Brug \wedge / \vee -tasterne til at øge eller reducere flowhastigheden.



Reducering af flowhastighed

- Et enkelt tryk på tasten reducerer flowhastigheden med det mindst betydende ciffer i den valgte flowenhed.
- Tryk gentagne gange på tasten som nødvendigt for at opnå den ønskede flowhastighed.
- Hold tasten nede for hurtigere ændring af flowhastigheden

Forøgelse af flowhastighed

- Et enkelt tryk på tasten forøger flowhastigheden med det mindst betydende ciffer i den valgte flowenhed.
- Tryk gentagne gange på tasten som nødvendigt for at opnå den ønskede flowhastighed.
- Hold tasten nede for hurtigere ændring af flowhastigheden

MAX FUNCTION (Maks. funktion) (kun Manuel tilstand)

1. Sådan bruges MAX-tasten:



- Tryk på **MAX** -tasten, og hold den inde for drift med maksimalt flow.
- Slip tasten for at stoppe pumpen.
- Den pumpede mængde og varigheden bliver vist, mens **MAX** -tasten holdes inde.

18 Flowkalibrering

Pumpen viser flowhastigheden i ml/min.

18.1 Indstilling af flowkalibrering

1. Brug \wedge / \vee -tasterne til at rulle til **Flow calibration (Flowkalibrering)**, og tryk på **CALIBRATE (KALIBRER)**.



2. Brug \wedge / \vee -tasterne til at indtaste den maksimale flowhastighedsgrænse, og tryk på **ENTER**.



3. Tryk på **START** for at starte en væskemængde til kalibrering.



4. Tryk på **STOP** for at stoppe pumpning af væske til kalibrering.



5. Brug \wedge / \vee -tasterne til at indtaste den faktisk pumpede væskemængde.



6. Accepter den nye kalibrering ved at trykke på **ACCEPT (ACCEPTER)**, eller udfør fremgangsmåden igen ved at trykke på **RE-CALIBRATE (KALIBRER IGEN)**. Tryk på **HOME (START)** eller **MODE (TILSTAND)** for at afbryde.



7. Pumpen er nu kalibreret.

19 EtherNet/IP™-tilstand

19.1 Konfiguration af indstillingerne for EtherNet/IP™

Konfigurer indstillingerne, så de passer til jeres netværk. Nedenstående er et eksempel på en statisk IP-adresse:

Table 9 - Konfiguration af indstillingerne for EtherNet/IP™

Indstilling	Værdi
DHCP Enable (DHCP aktiveret)	Slået fra
IP Address (IP-adresse)	192.168.001.012
Subnet mask (Undernetmaske)	255.255.255.000
Gateway address (Gatewayadresse)	192.168.001.001

1. Tryk på **MODE??**-tasten for at åbne menuen **MODE??**.



2. Brug **^ / v**-tasterne til at vælge **EtherNet/IP™**.



- Tryk på **SELECT**-tasten for at anvende **EtherNet/IP**-tilstand.

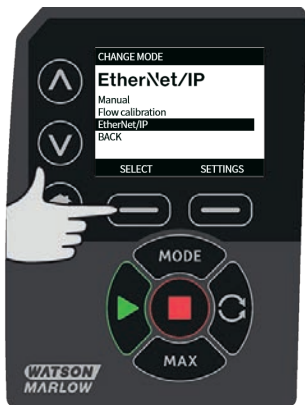

- Tryk på **INDSTILLINGER**-tasten for at åbne menuen **ETHERNET/IP™ INDSTILLINGER**.

Indstilling af DHCP aktiveret

- Tryk på tasten **DISABLE (DEAKTIVER)** for at indstille **DHCP Enable (DHCP aktiveret)** på **Off (Slået fra)**.

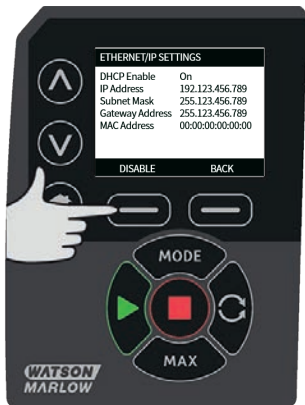

Indstilling af IP-adressen, undernetmasken og gatewayadressen

Konfigurer IP Address (IP- adresse), Subnet Mask (Undernetmaske) og Gateway address (Gatewayadresse) en ad gangen ved hjælp af følgende fremgangsmåde:

1. Brug \wedge / \vee -tasterne til at vælge indstillingen, der skal konfigureres. Tryk på **SET (INDSTIL)** for at åbne menuen **SET ADDRESS (INDSTIL ADRESSE)**.



2. Brug \wedge / \vee -tasterne til at indstille det første tal. Hold \wedge / \vee -tasten inde for at øge rullehastigheden. Tryk på **NEXT (NÆSTE)** for at gå til det næste tal.



3. Efter indstilling af det sidste tal skal der trykkes på **CONFIRM (BEKRÆFT)** for at gemme nummeret og gå tilbage til skærmen **ETHERNET/IP™ SETTINGS (INDSTILLINGER)**.

4. Tryk på **BACK (TILBAGE)** for at gå tilbage til **MENUEN MODE (TILSTAND)**.



19.2 EtherNet/IP™-tilstand

1. På menuen **CHANGE MODE (SKIFT TILSTAND)**: Marker **EtherNet/IP™**, og tryk på **SELECT (VÆLG)** for at bruge tilstanden **EtherNet/IP™**.

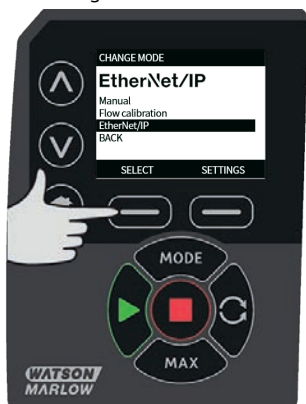

2. På pumpens display bliver der vist en netværksfejl, som det ses ovenfor, hvis pumpen ikke er tilsluttet en PC.



3. Hvis pumpen er tilsluttet en PC, skal der trykkes på **INFO** for at vise netværksindstillingerne.

19.3 Pumpeparametre

Indstilling af parametre

Indstilling af en parameter til en ny værdi:

- Indtast en værdi i feltet, eller klik på markeringsfeltet (afhængigt af parametertypen).
- Klik på **set (indstil)** for at gemme den nye værdi, eller klik på **refresh (opdater)** for at annullere ændringen.
- Der bliver vist op til 100 parametre pr. side. Brug knapperne < og > til at skifte imellem siderne.

Table 10 - Cykliske parametre

Index	Navn	Adgang	Type	Beskrivelse
1	SetFlowCal	Skrivetilladelse	UInt32	Indstil værdien for flowkalibrering (µL/omdr.)
2	SetSpeed	Skrivetilladelse	UInt16	Rotationshastigheden indstilles i deci-RPM. Maks. rotation afhænger af pumpehovedtypen. Se optællingsliste for pumpehoveder
3	SetSpeedLimit	Skrivetilladelse	UInt16	Rotationshastigheden indstilles i deci-RPM. Maks. rotation afhænger af pumpehovedtypen. Se pumpehovedtabellen nedenfor.
4	SetFailsafeSpeed	Skrivetilladelse	UInt16	Hvis fejlsikring er aktiveret, arbejder pumpen kontinuerligt ved den valgte rotationshastighed, hvis forbindelsen afbrydes.
5	SetFailsafeEnable	Skrivetilladelse	Bool	Aktiverer rotationshastigheden til fejlsikring. Hvis inaktiveret, stopper pumpen, hvis forbindelsen afbrydes. Hvis aktiveret, arbejder pumpen ved den rotationshastighed, som er indstillet med parameteren "SetFailsafeSpeed"
6	SetReverse	Skrivetilladelse	Bool	I denne indstilling roterer pumpen mod uret. Pumpen roterer med uret i standardindstillingen.
7	Start	Skrivetilladelse	Bool	Vælg 1 (True), så pumpen kan rotere. I indstilling 0 stopper pumpen. Bemærk, at pumpeaktivering skal indstilles.
8	RunEnable	Skrivetilladelse	Bool	Skal indstilles til 1, for at pumpen kan rotere. I indstilling 0 stopper pumpen, og den kan ikke rotere.
9	ResetRunHours	Skrivetilladelse	Bool	Nulstiller driftstimetælleren.

Table 10 - Cykliske parametre

Index	Navn	Adgang	Type	Beskrivelse
10	PauseFlowTotaliser	Skrivetilladelse	Bool	Vælg 1 for at sætte den interne parameter FlowTotaliser på pause. I indstilling 0 ophæves parameterpausen.
11	ResetFlowTotaliser	Skrivetilladelse	Bool	Vælg 1 for at nulstille flowtælleren. Vælg 0, så flowtælleren kan tælle.
12	ResetRevolutionCount	Skrivetilladelse	Bool	Vælg 1 for at nulstille omdrejningstælleren. Vælg 0, så omdrejningstælleren kan tælle.
13	FlowCal	Skrivebeskyttet	Uint32	Viser værdien for flowkalibrering i µL.
14	RunHours	Skrivebeskyttet	Uint32	Viser det antal timer, pumpen har været i gang
15	SensorFlowRate	Skrivebeskyttet	SInt32	Viser en værdi, hvis flowsensoren er konfigureret
16	SensorPressure	Skrivebeskyttet	SInt32	Viser en værdi, hvis tryksensoren er konfigureret
17	PressureLo-HiWarningSp	Skrivebeskyttet	SInt32	Viser sætpunktet for advarselsintervallet for lavt tryk i deci-psi
18	PressureHi-LoWarningSp	Skrivebeskyttet	SInt32	Viser sætpunktet for advarselsintervallet for højt tryk i deci-psi
19	PressureLo-LoAlarmSp	Skrivebeskyttet	SInt32	Viser sætpunktet for alarmintervallet for lavt tryk i deci-psi
20	PressureHi-HiAlarmSp	Skrivebeskyttet	SInt32	Viser sætpunktet for alarmintervallet for højt tryk i deci-psi

Table 10 - Cykliske parametre

Index	Navn	Adgang	Type	Beskrivelse
21	FlowSensorLo-HiWarningSp	Skrivebeskyttet	SInt32	Viser sætpunktet for advarselsintervallet for lavt flow i μL
22	FlowSensorHi-LoWarningSp	Skrivebeskyttet	SInt32	Viser sætpunktet for advarselsintervallet for højt flow i μL
23	FlowSensorLo-LoAlarmSp	Skrivebeskyttet	SInt32	Viser sætpunktet for alarmintervallet for lavt flow i μL
24	FlowSensorHi-HiAlarmSp	Skrivebeskyttet	SInt32	Viser sætpunktet for alarmintervallet for højt flow i μL
25	FlowTotaliser	Skrivebeskyttet	UInt32	Viser tællerværdien for flow i deci-ml
26	RevolutionCount	Skrivebeskyttet	UInt32	Viser omdrejningstællingen i hele rotationer
27	PumpSpeed	Skrivebeskyttet	UInt16	Viser sætpunktet for den nuværende pumperotationshastighed i deci-rpm
28	SpeedLimit	Skrivebeskyttet	UInt16	Viser sætpunktet for den nuværende grænse for rotationshastighed i deci-rpm
29	GeneralAlarm	Skrivebeskyttet	Bittæller (BitList)	Motorstandsingsfejl
			Bittæller (BitList)	Fejl pga. motorhastighed
			Bittæller (BitList)	Overstrømsfejl
			Bittæller (BitList)	Overspændingsfejl
			Bittæller (BitList)	Dæksel åbent (kun på varianter med dæksel aktiveret)
			Bittæller (BitList)	Lækage registreret
			Bittæller (BitList)	Dosering afbrudt
Bittæller (BitList)	Trykafbryder			

Table 10 - Cykliske parametre

Index	Navn	Adgang	Type	Beskrivelse
30	PumpVersionMajor	Skrivebeskyttet	UInt8	Pumpesoftwares version, hovedversionsnummer
31	PumpVersionMinor	Skrivebeskyttet	UInt8	Pumpesoftwares version, minimalversionsnummer
32	ASIC-VersionMajor	Skrivebeskyttet	UInt8	Ethernet ASIC-softwares version, hovedversionsnummer
33	ASIC-VersionMinor	Skrivebeskyttet	UInt8	Ethernet ASIC-softwares version, minimalversionsnummer
34	ASIC-VersionBuild	Skrivebeskyttet	UInt8	Ethernet ASIC-softwares build-versionsnummer
35	WallSize	Skrivebeskyttet	Enum	Viser den aktuelt valgte slangevægtykkelse. Se optællingslisten for WallSize nedenfor
36	BoreSize	Skrivebeskyttet	Enum	Viser den aktuelt valgte indvendige slangediameter. Se optællingslisten for BoreSize nedenfor
37	PumpModel	Skrivebeskyttet	Enum	Viser den aktuelt valgte pumpemodel. Se optællingslisten for PumpModel nedenfor
38	PumpHead	Skrivebeskyttet	Enum	Viser det aktuelt valgte pumpehoved. Se optællingslisten for PumpHead nedenfor
39	PressureSensorModel	Skrivebeskyttet	Enum	Viser den aktuelt valgte tryksensormodel. Se optællingslisten for PressureSensorModel nedenfor
40	PressureSensorSize	Skrivebeskyttet	Enum	Viser den aktuelt valgte tryksensorstørrelse. Se optællingslisten for PressureSensorSize nedenfor

Table 10 - Cykliske parametre

Index	Navn	Adgang	Type	Beskrivelse
41	FlowSensorModel	Skrivebeskyttet	Enum	Viser den aktuelt valgte flowsensormodel. Se optællingslisten for FlowSensorModel nedenfor
42	FlowSensorSize	Skrivebeskyttet	Enum	Viser den aktuelt valgte flowsensorstørrelse. Se optællingslisten for FlowSensorSize nedenfor
43	Reverse	Skrivebeskyttet	Bool	I denne indstilling roterer pumpen mod uret.
44	Running	Skrivebeskyttet	Bool	Vælg, hvis pumpen roterer
45	LeakDetected	Skrivebeskyttet	Bool	Vælg, hvis der registreres en lækage
46	MotorStallError	Skrivebeskyttet	Bool	I denne indstilling er der en motorstandsingsfejl på pumpen. Følg vejledningen på skærmen.
47	MotorSpeedError	Skrivebeskyttet	Bool	I denne indstilling er der en overstrømsfejl på pumpen. Følg vejledningen på skærmen.
48	OverCurrentError	Skrivebeskyttet	Bool	I denne indstilling er der en overstrømsfejl på pumpen. Følg vejledningen på skærmen.
49	OverVoltageError	Skrivebeskyttet	Bool	I denne indstilling er der en overspændingsfejl på pumpen. Følg vejledningen på skærmen.
50	Guard/Interlock	Skrivebeskyttet	Bool	I denne indstilling har dækslet været åbnet. Følg vejledningen på skærmen for at annullere.
51	FlowHi-LoActive	Skrivebeskyttet	Bool	I denne indstilling er advarslen for lavt flow fra flowsensoren aktiv

Table 10 - Cykliske parametre

Index	Navn	Adgang	Type	Beskrivelse
52	FlowLo-LoActive	Skrivebeskyttet	Bool	I denne indstilling er alarmen for lavt flow fra flowsensoren aktiv
53	PressureHi-LoActive	Skrivebeskyttet	Bool	I denne indstilling er advarslen for lavt tryk aktiv
54	PressureLo-LoActive	Skrivebeskyttet	Bool	I denne indstilling er alarmen for lavt tryk aktiv
55	FlowHi-HiActive	Skrivebeskyttet	Bool	I denne indstilling er alarmen for højt flow aktiv
56	FlowLo-HiActive	Skrivebeskyttet	Bool	I denne indstilling er advarslen for højt flow aktiv
57	PressureHi-HiActive	Skrivebeskyttet	Bool	I denne indstilling er alarmen for højt tryk aktiv
58	PressureLo-HiActive	Skrivebeskyttet	Bool	I denne indstilling er advarslen for højt tryk aktiv
59	FlowSensorError	Skrivebeskyttet	Bool	I denne indstilling er der en fejltilstand i sensorinput 1
60	PressureSensorError	Skrivebeskyttet	Bool	I denne indstilling er der en fejltilstand i sensorinput 2
61	AnybusNetworkMode	Skrivebeskyttet	Bool	I denne indstilling er pumpen i Ethernet IP-tilstand
62	AnybusNetworkActive	Skrivebeskyttet	Bool	I denne indstilling er Ethernet IP aktiv på enheden
64	ErrorAcknowledge	Skrivetilladelse	Bool	Anvendes til at bekræfte fejl via EtherNet IP
106	PressureSwitchError	Skrivebeskyttet	Bool	Viser værdien for den aktuelt aktive batch ud fra ID
200	RPIRange	Skrivebeskyttet	SInt32	Viser værdien for tidspunkter for adgang til cykliske data

Table 11 - Acykliske parametre

Index	Navn	Adgang	Type	Beskrivelse
63	Aktivnummer	Skrivebeskyttet	Tegn	Hvis indstillet, læses det oprettede aktivnummer
70	EditRecipeVolume	Skrivetilladelse	UInt32	Til at redigere indstillet mængde for aktiv opskrift i µL
71	EditRecipePumpSpeed	Skrivetilladelse	UInt16	Til at redigere indstillet doseringshastighed for aktiv opskrift i DeciRPM
72	EditBatchSize	Skrivetilladelse	UInt16	Til at redigere aktiv batchstørrelse (0 = ubegrænset batchstørrelse)
73	EditBatchStartDelay	Skrivetilladelse	UInt16	Til at indstille pauseintervallet mellem batchstart og første dosis
74	EditBatchEndDelay	Skrivetilladelse	UInt16	Til at indstille pauseintervallet mellem den sidste dosis i en batch og afslutning af batchen
75	Edit RecipeStart Delay	Skrivetilladelse	UInt16	Til at indstille pauseintervallet mellem dosisstart og start af pumpehovedet
76	EditRecipeEndDelay	Skrivetilladelse	UInt16	Til at indstille pauseintervallet mellem stop af pumpehovedet og dosisstop
78	EditBatchDispenseDirection	Skrivetilladelse	UInt8	Til at indstille rotationsretning for batchpumpning mod uret (hvis indstillet)
79	EditRecipeAntiDripAmount	Skrivetilladelse	UInt8	Til at redigere mængden af antidryp for opskrift
80	EditBatchName	Skrivetilladelse	Tegn	Til at redigere navnet på den aktive batch
81	EditRecipeName	Skrivetilladelse	Tegn	Til at redigere navnet på opskriften i den aktive batch
82	ActiveRecipeID	Skrivebeskyttet	UInt32	Viser værdien for den aktuelt aktive opskrift ud fra ID

Table 11 - Acykliske parametre

Index	Navn	Adgang	Type	Beskrivelse
83	ActiveRecipeVolume	Skrivebeskyttet	UInt32	Viser værdien for den aktuelle målmængde
84	ActiveRecipeFlowRate	Skrivebeskyttet	UInt32	Viser værdien for den aktuelle målflovhastighed
85	ActiveBatchSize	Skrivebeskyttet	UInt16	Viser værdien for den aktuelle batchstørrelse
86	ActiveBatchStartDelay	Skrivebeskyttet	UInt16	Viser værdien for det aktuelle pauseinterval før start af batch
87	ActiveBatchEndDelay	Skrivebeskyttet	UInt16	Viser værdien for det aktuelle pauseinterval efter afslutning af batch
88	ActiveRecipeStartDelay	Skrivebeskyttet	UInt16	Viser værdien for det aktuelle pauseinterval før start af opskrift
89	ActiveRecipeEndDelay	Skrivebeskyttet	UInt16	Viser værdien for det aktuelle pauseinterval før afslutning af opskrift
90	CurrentDispenseDoseDelivered	Skrivebeskyttet	UInt16	Viser værdien for det aktuelle antal doserede doser
92	ActiveRecipeAntiDripAmount	Skrivebeskyttet	UInt8	Viser værdien for den aktuelle mængden af antidryp
93	CurrentDispenseDoseAdjustmentPercentage	Skrivebeskyttet	UInt8	Viser den aktuelle justeringsværdi for dosering
94	ActiveBatchName	Skrivebeskyttet	Tegn	Til at aflæse navnet på den aktive batch
95	ActiveRecipeName	Skrivebeskyttet	Tegn	Til at aflæse navnet på den aktive opskrift

Table 11 - Acykliske parametre

Indeks	Navn	Adgang	Type	Beskrivelse
104	DispenseBitField	Skrivebeskyttet	Bittæller (BitList)	Aktiv batch-ID ugyldigt, hvis indstillet aktiv batch-ID er ugyldigt
			Bittæller (BitList)	Aktiv opskrift-ID ugyldigt, hvis indstillet aktiv opskrift-ID er ugyldigt
			UInt8	Motoromdrejning sretning for aktiv batch er mod uret, hvis indstillet motoromdrejning sretning for batch er mod uret
105	ActiveBatchId	Skrivebeskyttet	UInt32	Viser værdien for den aktuelt aktive batch ud fra ID

Table 12 - PumpModel

Opremsningstype nr.	PumpModel
0	530
1	630
2	730

Table 13 - PumpHead

Opremsningstype nr.	Pumphead	Standardindstillet rotationshastighed	Bemærkning
0	505CA	0,1-220 rpm	
1	313D	0,1-220 rpm	
2	313D2	0,1-220 rpm	
3	314D	0,1-220 rpm	
4	314D2	0,1-220 rpm	
5	520R	0,1-220 rpm	
6	520R2	0,1-220 rpm	
7	505L endeløs	0,1-220 rpm	
8	505L dobbelt	0,1-220 rpm	
9	520 sanitær	0,1-220 rpm	
10	520 industriel	0,1-220 rpm	
11	620R	0,1-265 rpm	Standardindstillingen er 0,1-165 rpm. Maks. rotationshastighed kan justeres til 265 rpm med parameteren for maks. hastighed eller på skærmbilledet
12	620L endeløs	0,1-265 rpm	
13	620L dobbelt	0,1-265 rpm	
14	620RE sanitær	0,1-265 rpm	
15	620RE4 sanitær	0,1-265 rpm	
16	620RE industriel	0,1-265 rpm	
17	620RE4 industriel	0,1-265 rpm	
18	720R	0,1-360 rpm	
19	720 sanitær	0,1-360 rpm	
20	720 industriel	0,1-360 rpm	

Table 14 - Wallsize

Opremsningstype nr.	WallSize	Bemærkning
0	0,8 mm	
1	1,6 mm	
2	2,4 mm	
3	2,8 mm	
4	3,2 mm	
5	4,0 mm	
6	4,8 mm	

Table 15 - BoreSize

Opremsningstype nr.	BoreSize	Bemærkning
0	0,13 mm	
1	0,19 mm	
2	0,25 mm	
3	0,38 mm	
4	0,50 mm	
5	0,63 mm	
6	0,76 mm	
7	0,80 mm	
8	0,88 mm	
9	1,02 mm	
10	1,14 mm	
11	1,29 mm	
12	1,42 mm	
13	1,52 mm	
14	1,60 mm	
15	1,65 mm	
16	1,85 mm	
17	2,05 mm	
18	2,29 mm	
19	2,54 mm	
20	2,79 mm	
21	3,20 mm	
22	4,80 mm	
23	6,40 mm	
24	8,00 mm	
25	9,60 mm	
26	12,0 mm	

Table 15 - BoreSize

Oprensningstype nr.	BoreSize	Bemærkning
27	12,7 mm	
28	15,9 mm	
29	16,0 mm	
30	17,0 mm	
31	19,0 mm	
32	25,4 mm	

Table 16 - PressureSensorModel

Oprensningstype nr.	PressureSensorModel	Bemærkning
0	Ingen	
1	Press-N-0xx	
2	Parker Scilog	
3	Generic Pressure	
4	Balluff BSP-serien	

Table 17 - PressureSensorSize

Oprensningstype nr.	PressureSensorSize	Bemærkning
0	Ingen	
1	PRESS_N_SIZE_025	
2	PRESS_N_SIZE_038	
3	PRESS_N_SIZE_050	
4	PRESS_N_SIZE_075	
5	PRESS_N_SIZE_100	

Table 18 - FlowSensorModel

Opremsningstype nr.	FlowSensorModel	Bemærkning
0	Ingen	
1	C0.55 V2.0	
2	Em-tec BioProTT	
3	FlexMag 4050C	
4	Generic Flow	
5	IFM SM4000, SM6000, SM7000 og SM8000	

Table 19 - FlowSensorSize

Opremsningstype nr.	FlowSensorSize	Bemærkning
0	Ingen	
1	4050C_SIZE_38	
2	4050C_SIZE_12	
3	4050C_SIZE_34	
4	4050C_SIZE_1	

19.4 Kompatibilitetsvejledning til EDS

Table 20 - Kompatibilitetsvejledning til EDS

Fil til EDS (findes på webstedet)	Dato for version af EDS	Pumpemodeller	Kompatibel med pumpeoftwareversion	Kommentarer til version
530/630/730 EtherNet/IP EDS Rev 2.1 styrefil	Marts 2020	530En, 630En, 730En	0.26.02	Oprindelig EDS-version
530/630/730 EtherNet/IP EDS Rev 2.2 styrefil	November 2020	530En, 630En, 730En	0.27.04 0.27.05	Tilføjelse af aktivnummer (parameter 63), fejlbekræftelse (parameter 64), RPI-interval (parameter 65), ændring af parameterrækkefølge

Table 20 - Kompatibilitetsvejledning til EDS

Fil til EDS (findes på webstedet)	Dato for version af EDS	Pumpemodeller	Kompatibel med pumpesoftwareversion	Kommentarer til version
530/630/730 EtherNet/IP EDS Rev 2.5 styrefil	Januar 2021	530En, 630En, 730En	0.41.03	Tilføjelse af PressureSwitchError (parameter 106), anvendelse af bit 7 i generel alarm for PressureSwitchError, anvendelse af bit 6 i generel alarm for DispenseInturrupted, AssetNumber (parameter 63) flyttet til acykliske dataposter, parameter 61 og 62 navneændring til AnybusNetworkMode og AnybusNetworkActive

Link til filplacering for EDS:

1. Gå til: <https://www.wmftg.com/en/literature/other-resources/software-and-devices/>

Bemærkninger:

1. Hvis pumpesoftwaren er kompatibel med flere filversioner af EDS, anbefales det at anvende den senest tilgængelige version.
2. Pumpens softwareversion findes ved at vælge **Help (Hjælp)** og derefter **Software** på pumpen
3. Den korrekte filversion for EDS skal anvendes sammen med de viste pumpesoftwareversioner for god kommunikation mellem pumpen og styresystemet.
4. Netværk med pumper med forskellige softwareversioner og versioner af EDS er acceptabelt, så længe hver pumpe anvender den korrekte version af correct EDS

20 Doseringstilstand

I denne tilstand doserer pumpen en batch af doser med den angivne mængde.

Følg denne fremgangsmåde for at bruge tilstanden **Dispense (Dosering)**:

1. "Opret en ny opskrift, eller rediger en opskrift" nedenfor
2. "Opret en ny batch, eller rediger en batch" på side 102
3. "Indstil den aktive batch" på side 106
4. "Start dosering" på side 108



20.1 Opret en ny opskrift, eller rediger en opskrift

Bemærk: Pumpen skal stoppes for at indtaste **DISPENSE SETTINGS (INDSTILLINGER FOR DOSERING)**.

1. Tryk på **MODE (TILSTAND)** for at åbne menuen **CHANGE MODE (SKIFT TILSTAND)**.



2. Brug \wedge / \vee -tasterne til at rulle til **Dispense (Dosering)**, og tryk på **SETTINGS (INDSTILLINGER)**



3. Brug \wedge / \vee -tasterne til at rulle til **Recipes (Opskrifter)**, og tryk på **SELECT (VÆLG)**.



4. Brug \wedge / \vee -tasterne til at rulle til **Add new recipe (Tilføj ny opskrift)**, og tryk på **SELECT (VÆLG)** for at oprette en ny opskrift. Skærmen **ADD RECIPE (TILFØJ OPSKRIFT)** bliver vist. Eller rul til et opskriftsnavn, og tryk på **SELECT (VÆLG)** for at redigere opskriften. Skærmen **EDIT RECIPE (REDIGER OPSKRIFT)** bliver vist.



Tryk på **SELECT (VÆLG)** for at redigere en parameter. Indstil den ønskede værdi for hver parameter. Se "Opskriftsparametre" på side 111 for en beskrivelse af parametrene.



5. Indtastning af et opskriftsnavn:

- Brug **^** / **v**-tasterne til at indtaste et tegn.
- Tryk på **NEXT (NÆSTE)** for at bekræfte tegnet og gå videre til det næste. Tryk på **PREVIOUS (FORRIGE)** for at flytte markøren ét tegn tilbage.
- Flyt markøren til sidst eller først i indtastningsfeltet med **NEXT (NÆSTE)** eller **PREVIOUS (FORRIGE)**. Når markøren er placeret først eller sidst i indtastningsfeltet, skal du trykke på **FINISH (UDFØR)** for at gemme indtastningen.



6. Brug **^** / **v**-tasten til at markere en af de resterende parametre, og tryk på **SELECT (VÆLG)**.
7. Brug **^** / **v**-tasterne for at justere værdien som ønsket, og tryk på **SET (INDSTIL)**.
8. Hvis du har oprettet en ny opskrift, skal du markere **Save (Gem)** og trykke på **SELECT (VÆLG)**.
9. Hvis du har redigeret en eksisterende opskrift, skal du markere **Save (Gem)** og trykke på **SELECT (VÆLG)** for at overskrive, eller for at gemme som en ny opskrift skal du markere **Save as (Gem som)** og trykke på **SELECT (VÆLG)**.
10. Tryk på **FINISH (UDFØR)** for at bekræfte. Derved gennemføres redigeringen; gem og gå tilbage til skærmen **RECIPE (OPSKRIFT)**.

20.2 Opret en ny batch, eller rediger en batch

Bemærk: Pumpen skal stoppes for at indtaste **DISPENSE SETTINGS (INDSTILLINGER FOR DOSERING)**.

1. Tryk på **MODE (TILSTAND)** for at åbne menuen **CHANGE MODE (SKIFT TILSTAND)**.



2. Brug \wedge / \vee -tasterne til at rulle til **Dispense (Dosering)**, og tryk på **SETTINGS (INDSTILLINGER)**.



1. Marker **Batches**, og tryk på **SELECT (VÆLG)**.



2. Marker **Add new batch (Tilføj ny batch)**, og tryk på **SELECT (VÆLG)** for at oprette en ny batch, eller marker et batchnavn, og tryk på **SELECT (VÆLG)** for at redigere denne batch. Skærmen **EDIT BATCH (REDIGER BATCH)** bliver vist.



3. Tryk på **SELECT (VÆLG)** for at redigere en parameter. Indstil den ønskede værdi for hver parameter. Se "Batchparametre" på side 110 for en beskrivelse af parametrene.



4. Indtast et batchnavn:

- Brug **^** / **v**-tasterne til at indtaste et tegn.
- Tryk på **NEXT (NÆSTE)** for at bekræfte tegnet og gå videre til det næste. Tryk på **PREVIOUS (FORRIGE)** for at flytte markøren ét tegn tilbage.
- Flyt markøren til sidst eller først i indtastningsfeltet med **NEXT (NÆSTE)** eller **PREVIOUS (FORRIGE)**. Når markøren er placeret først eller sidst i indtastningsfeltet, skal du trykke på **FINISH (UDFØR)** for at gemme indtastningen.



5. Brug **^** / **v**-tasterne til at markere **Active Recipe (Aktiv opskrift)**, og tryk på **SELECT (VÆLG)**

6. Brug \wedge / \vee -tasterne til at markere den ønskede opskrift, og tryk på **SELECT (VÆLG)**



7. Hvis du har oprettet en ny batch, skal du markere **Save (Gem)** og trykke på **SELECT (VÆLG)**.
8. Hvis du har redigeret en eksisterende batch, skal du markere **Save (Gem)** og trykke på **SELECT (VÆLG)** for at overskrive, eller for at gemme som en ny batch skal du markere **Save as (Gem som)** og trykke på **SELECT (VÆLG)**.
9. Tryk på **FINISH (UDFØR)** for at bekræfte. Derved gennemføres redigeringen; gem og gå tilbage til skærmen **BATCH**.

20.3 Indstil den aktive batch

Bemærk: Pumpen skal stoppes for at indtaste **DISPENSE SETTINGS (INDSTILLINGER FOR DOSERING)**.

1. Tryk på **MODE (TILSTAND)** for at åbne menuen **CHANGE MODE (SKIFT TILSTAND)**.



2. Brug \wedge / \vee -tasterne til at rulle til **Dispense (Dosering)**, og tryk på **SETTINGS (INDSTILLINGER)**



1. Brug \wedge / \vee tasterne til at rulle til **Active batch (Aktiv batch)**, og tryk på **SELECT (VÆLG)**



2. Vælg batchen på listen med oprettede batches, og tryk på **SELECT (VÆLG)** for at bekræfte.



20.4 Start dosering

1. På menuen **CHANGE MODE (SKIFT TILSTAND)** : Marker **Dispense (Dosering)**, og tryk på **SELECT (VÆLG)** for anvende tilstanden **Dispense (Dosering)**.



2. På pumpen bliver skærmen **DISPENSE (DOSERING)** vist.

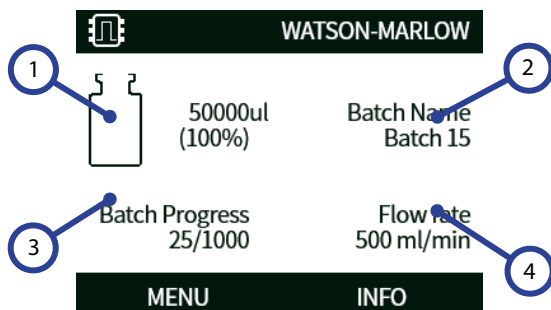

DISPENSE (DOSERING)-skærmen

1	Målmængde.
2	Batch-navn.
3	Ikone for batchstatus: Tallet til venstre viser antallet af udførte doseringer, og tallet til højre er batchstørrelsen. Hvis Batch size (Batchstørrelse) indstilles til Unlimited (Ubegrænset) , bliver der kun vist antallet af udførte doseringer.
4	Flowhastighed.

Start



Starter pumpen, og skærmbaggrunden skifter til grå. Hvis pumpen allerede er i gang, sker der intet ved at trykke her.

Stop



Stopper pumpen. Displayets baggrund skifter til hvid. Hvis pumpen ikke kører, har det ingen virkning at trykke på stop.

Info

Tryk på funktionstasten **INFO** for at se yderligere oplysninger.

Afslut batch

1. Sæt batchen på pause
 - i. Hvis der er indtastet en **batch-størrelse**, bliver batchen automatisk sat på pause, når antallet af fuldførte fyldninger svarer til batch-størrelsen.
 - ii. Hvis en **Batch size (Batchstørrelse)** er ubegrænset, eller for at afslutte en batch før tid, skal der trykkes på **STOP**. Når den aktuelle fyldning er fuldført, sættes batchen på pause.

20.5 Doseringsindstillinger

Bemærk: Pumpen skal stoppes for at indtaste **DOSERING SETTINGS (INDSTILLINGER)**.

1. Vælg **MODE (Tilstand)**



2. Brug \wedge/\vee -tasterne til at rulle til **DOSERING**, og tryk på **SETTINGS (INDSTILLINGER)**

Følgende indstillinger kan vælges i doseringstilstand:



Aktiv batch

Batch, der skal doseres. Vælg på en liste med oprettede batches. Se "Opret en ny batch, eller rediger en batch" på side 102 for at oprette en ny batch

Batches

En **batch** indeholder batchstørrelsen, den aktive opskrift, retningen samt pauseinterval før start og efter stop. Der skal oprettes mindst én batch, der skal indstilles som den aktive batch, inden doseringen kan starte.

Batchparametre

Konfigurer følgende parametre:

Batchnavn

Batchens navn er en praktisk måde for brugeren at identificere en batch på.

Højst 12 tegn. (A-Z, 0-9).

- Brug \wedge / \vee -tasterne til at indtaste et tegn.
- Tryk på **NEXT (NÆSTE)** for at bekræfte tegnet og gå videre til det næste. Tryk på **PREVIOUS (FORRIGE)** for at flytte markøren ét tegn tilbage.
- Flyt markøren til sidst eller først i indtastningsfeltet med **NEXT (NÆSTE)** eller **PREVIOUS (FORRIGE)**. Når markøren er placeret først eller sidst i indtastningsfeltet, skal du trykke på **FINISH (UDFØR)** for at gemme indtastningen.

Batchstørrelse

Indtast antallet af fyldninger, der skal udføres for batchen.

- Min. 1
- Maks. 999999

Tryk på \wedge / \vee for at rulle til under 1 eller over 999999 for at vælge UNLIMITED (Ubegrænset) batchstørrelse. Pumpen fortsætter doseringen, indtil den stoppes af brugeren.

Aktiv opskrift

Den opskrift, der bliver anvendt til denne batch.

Retning

Pumpen kan konfigureres, så rotoren drejer med eller mod uret, alt efter hvad der er nødvendigt.

Bemærk, at slangelevetiden ved anvendelse sammen med nogle pumpehoveder vil være længere, hvis rotoren drejer med uret, og at ydeevnen mod tryk maksimeres, hvis rotoren drejer mod uret. For at opnå tryk i nogle pumpehoveder skal pumpen rotere mod uret.

Pauseinterval før start (batch)

Til at indstille et pauseinterval mellem startsignalet og starten på første dosis af batchen.

Se "Diagram over pauseintervaller for dosering" på side 114.

Pauseinterval efter stop (batch)

Indstill pause efter afslutning af batchen.

Se "Diagram over pauseintervaller for dosering" på side 114.

Opskrifter

En **opskrift** indeholder alle parametrene for den ønskede dosering. Den aktive opskrift skal vælges ved redigering af batchen, inden doseringen kan startes. Derfor skal der være mindst én opskrift til at starte doseringen.

Opskriftsparametre

Konfigurer følgende parametre:

Opskriftsnavn

Opskriftens navn er en praktisk måde for brugeren at identificere en opskrift på.

Højest 12 tegn. (A-Z, 0-9).

- Brug \wedge / \vee -tasterne til at indtaste et tegn.
- Tryk på **NEXT (NÆSTE)** for at bekræfte tegnet og gå videre til det næste. Tryk på **PREVIOUS (FORRIGE)** for at flytte markøren ét tegn tilbage.
- Flyt markøren til sidst eller først i indtastningsfeltet med **NEXT (NÆSTE)** eller **PREVIOUS (FORRIGE)**. Når markøren er placeret først eller sidst i indtastningsfeltet, skal du trykke på **FINISH (UDFØR)** for at gemme indtastningen.

Mængde

Til at indstille målværdien for doseringsmængden.

- Minimum = 0,1000 milliliter
- Maksimum = 99999,9 milliliter

Rotationshastighed

Rotorhastighed.

Table 21 - Maksimal pumpehastighed

530 En/EnN

220 rpm



Ved for høj hastighed kan det sprøjte eller skumme.

Antidryp

Hvis det drypper, når fyldningen er fuldført, skal indstillingen for antidryp øges for at danne tilbagesugning ved kortvarigt i pumpehovedretningen. Antidryp måles ud fra antal reverseringstrin 0-10. Værdierne for antidryp er heltal mellem 0 og 10, hvor 10 er en hel modsat rotoromdrejning, og 0 er ingen modsat rotoromdrejning.

Ved anvendelse af antidryp skal pumpen spædes inden start af hver ny batch. Det kompenserer for mængden af væske, der er trukket tilbage på grund af antidryp.

Bemærk: For at mindske dryp skal der altid anvendes den relevante fyldeå, som skal stå fuldstændig lodret.

Pauseinterval før start (opskrift)

Til at indstille et pauseinterval mellem startsignalet og starten på dosering.

Se "Diagram over pauseintervaller for dosering" på side 114.

Pauseinterval efter stop (opskrift)

Til at indstille pauseintervallet mellem pumpehovedets stopsignal og signalet for dosering fuldført.

Se "Diagram over pauseintervaller for dosering" på side 114.

Startrampe

Til at indstille accelerationen, når pumpen starter.

Kan indstilles til en værdi på 1-5.

1 er den hurtigste acceleration og 5 den langsomste.

Bemærk: Startrampe indgår ikke i flowkalibreringen.

Stoprampe

Til at indstille decelerationen, når pumpen stopper.

Kan indstilles til en værdi på 1-5.

1 er den hurtigste deceleration og 5 den langsomste.

Bemærk: Stoprampe indgår ikke i flowkalibreringen.

Slet en opskrift

1. Stop pumpen.
2. På menuen **CHANGE MODE (SKIFT TILSTAND)**: Brug \wedge /v-tasterne til at rulle til **Dispense (Dosering)**, og tryk på **SETTINGS (INDSTILLINGER)** for **DISPENSE SETTINGS (INDSTILLINGER FOR DOSERING)**.
3. Brug \wedge /v-tasterne til at rulle til **Recipes (Opskrifter)**, og tryk på **SELECT (VÆLG)**.
4. Brug \wedge /v-tasterne til at rulle til et opskriftsnavn, og tryk på **SELECT (VÆLG)** for at redigere opskriften. Skærmen **EDIT RECIPE (REDIGER OPSKRIFT)** bliver vist.
5. Brug \wedge /v-tasterne til at rulle til **Delete recipe (Slet opskrift)**, og tryk på **SELECT (VÆLG)**.

Bemærk: Pumpen anvender ikke opskriftsnavnet til at identificere en opskrift. Pumpen anvender talplaceringen på listen med opskrifter til at identificere opskrifter. Ved sletning af en opskrift kan denne talplacering blive ændret. Efter sletning af en opskrift skal du kontrollere batchen for at sikre, at den tildelte opskrift er korrekt.

Bemærk: Den seneste tilbageværende opskrift kan ikke slettes.

Justering af dosis

Juster opskriftsmængden med ± 50 %. Anvender justeringen for alle aktive opskrifter. Indstil værdien til 100 % for at anvende den mængde, der er angivet i opskriften. Indstil værdien til 150 % for at anvende +50 % over den mængde, der er angivet i opskriften. Indstil værdien til 50 % for at anvende -50% under den mængde, der er angivet i opskriften.

Genoptag afbrudt

Når denne er slået til, genoptages en dosis efter en sluk-tænd-cyklus på pumpen, eller hvis brugeren har stoppet batchen. Batchen fortsætter fra, hvor den stoppede.

Når denne er slået fra, skal operatøren begynde doseringen igen efter en sluk-tænd-cyklus. Batchen starter igen forfra.

20.6 Diagram over pauseintervaller for dosering

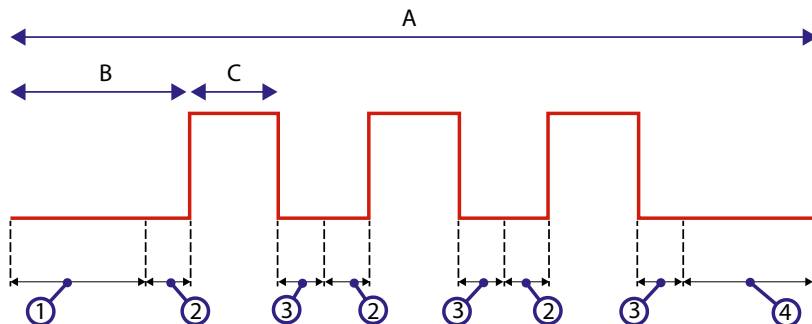

Figure 21 - Pauseintervaller for dosering

A	Batch (bemærk: I diagrammet ses en batchstørrelse på tre)
B	Pumpe stoppet
C	Pumpe doserer
1	Pauseinterval før start af batch ("Pauseinterval før start (batch)" på side 111)
2	Pauseinterval før start af opskrift ("Pauseinterval før start (opskrift)" på side 112)
3	Pauseinterval efter afslutning af opskrift ("Pauseinterval efter stop (opskrift)" på side 112)
4	Pauseinterval efter afslutning af batch ("Pauseinterval efter stop (batch)" på side 111)

21 Dosér ved hjælp af EtherNet/IP™

1. Tilføj en opskrift og batch på HMI-displayet på pumpen ved udføre fremgangsmåden under "Opret en ny opskrift, eller rediger en opskrift" på side 98 og "Opret en ny batch, eller rediger en batch" på side 102
2. Lad pumpen forblive i tilstanden **Dispense (Dosering)** og den korrekte batch aktiv ("Indstil den aktive batch" på side 106)
3. Lås styringen af pumpen med PIN-funktionen ("PIN-beskyttelse" på side 45)
4. Start/stop pumpen ved hjælp af EtherNet/IP™.

22 Sensorer

Der kan sluttes sensorer til pumpen for at få vist værdien, advarsler og fejl om tryk og/eller flow, alt efter hvad der ønskes.

Med tilsluttede sensorer kan brugeren konfigurere sætpunkter for advarsler og alarmer på pumpen. Hver pumpe understøtter op til én flowsensor og én tryksensor samtidig.

22.1 Sensortilslutninger

Kontroller, at sensoren er korrekt ledningstilsluttet til pumpen, inden den konfigureres ("Elektrisk tilslutning for styring" på side 24 eller "Input/outputkonnektorer" på side 31).

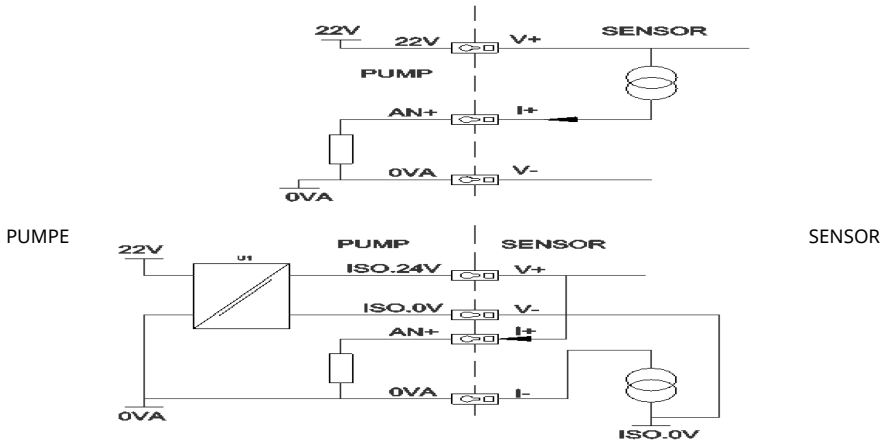

Figure 22 - Sensortilslutninger

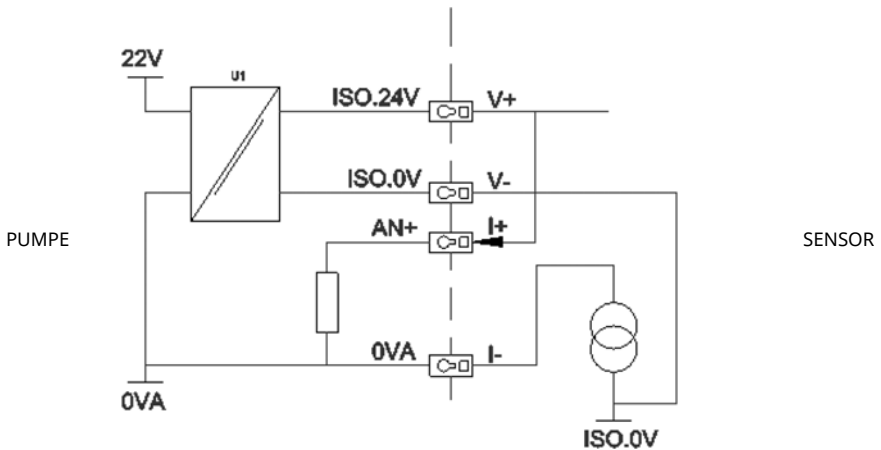

Figure 23 - Sensortilslutninger

22.2 Konfiguration af sensorer

1. På menuen **CONTROL SETTINGS (STYREINDSTILLINGER)**: Brug \wedge / \vee -tasterne til at rulle til **Sensor settings (Sensorindstillinger)**, og tryk på **SELECT (VÆLG)**.



2. Brug \wedge / \vee -tasterne til at rulle til **Configure sensors (Konfigurer sensorer)**, og tryk på **SELECT (VÆLG)**.



3. Brug \wedge / \vee -tasterne til at rulle til **Flow** eller **Pressure (Tryk)**, og tryk på **SELECT (VÆLG)**. Derved vælges den type af sensor, der skal konfigureres.



4. Der bliver vist en liste med understøttede familier af flowsensorer. I eksemplet på billedet ovenfor ses understøttede flowsensorer. Brug \wedge / \vee -tasterne til at rulle til den ønskede flowsensor, og tryk på **SELECT (VÆLG)**.



5. Det input, som sensoren er tilsluttet, skal tildeles.



6. Brug \wedge / \vee -tasterne til at rulle til den ønskede flowsensor, og tryk på **SELECT (VÆLG)**.



7. Se afsnittet "Elektrisk tilslutning for styring af EtherNet/IP™" på side 22 for tilslutningsspecifikationer.



8. Brug \wedge / \vee -tasterne til at rulle til den ønskede sensorstørrelse, og tryk på **SELECT (VÆLG)**.
9. Brug \wedge / \vee -tasterne til at rulle til den ønskede outputenhed, og tryk på **SELECT (VÆLG)**.
10. Derved bliver der vist andre enheder på startskærmen.

Indstilling af alarm- og advarselsniveau

1. Brug \wedge / \vee -tasterne til at rulle til alarmniveauet for at konfigurere det, og tryk på **SELECT (VÆLG)**.



2. Brug \wedge / \vee -tasterne til at indtaste en værdi, og tryk på **SELECT (VÆLG)** for at gemme den. De skifter som standard til Ingen. Når brugeren indstiller en værdi på redigeringskærmene, bliver alarmen/advarslen aktiv.



3. Når der udløses en advarsel, lyser den øverste eller nederste linje orange.



4. Når der udløses et alarminterval, bliver skærmen "SENSOR ALARM DETECTED" (Sensoralarm registreret) vist på pumpen, der stopper.



22.3 Udskudt start

Indstiller tidsudskydelsen, fra motoren starter, indtil alarmerne/advarslerne aktiveres. Udskudt start aktiveres ved motorstart (uanset tilstand, herunder **MAX**).

1. På menuen Control Settings (Styreindstillinger): Brug \wedge/\vee -tasterne til at rulle til **Sensor settings (Sensorindstillinger)**, og tryk på **SELECT (VÆLG)**



2. På menuen Control Settings (Styreindstillinger): Brug \wedge / \vee -tasterne til at rulle til **Set sensor delay (Indstil tidsudskydelse for sensor)**, og tryk på **SELECT (VÆLG)**



3. Brug \wedge / \vee -tasterne til at indstille en værdi, og tryk på **SELECT (VÆLG)** for at gemme den.



22.4 Generiske sensorer

Med generiske sensorer kan der tilsluttes sensorer med 4-20 mA output og lineær respons til systemet. Den maksimale flow-/trykcapacitet for sensorer bliver vist i tabeller sidst i dette afsnit.

1. På menuen Control Settings (Styreindstillinger): Brug \wedge/\vee -tasterne til at rulle til **Sensor settings (Sensorindstillinger)**, og tryk på **SELECT (Vælg)**



2. Brug \wedge/\vee -tasterne til at rulle til **Configure sensors (Konfigurer sensorer)**, og tryk på **SELECT (VÆLG)**



3. Brug \wedge/\vee -tasterne til at rulle til **Flow** eller **Pressure (Tryk)**, og tryk på **SELECT (VÆLG)**. Derved vælges den type af sensor, der skal konfigureres.



4. Brug \wedge/\vee -tasterne til at rulle til **Generic flow sensor (Generisk flowsensor)** eller **Generic pressure sensor (Generisk tryksensor)**, og tryk på **SELECT (VÆLG)**.



5. Brug \wedge/\vee -tasterne til at rulle til **4-20 mA input 1** eller **4-20 mA input 2**, og tryk på **SELECT (VÆLG)**. Det afhænger af, hvilken tilslutning brugeren har tilsluttet sensoren. Se afsnittet "Elektrisk tilslutning for styring af EtherNet/IP™" på side 22 for tilslutningsspecifikationer. Der understøttes kun generiske sensorer med 4-20 mA output.



6. Brug \wedge/\vee -tasterne til at vælge sensorenhedens outputtype, og tryk på **SELECT (VÆLG)**. Mulighederne ses i tabellen nedenfor alt efter den valgte sensortype:



Table 22 - Sensorenheder

Flow	Tryk
ul/min	bar
ml/min	psi
ml/t	
l/min	
l/min	

7. Efter valg af sensorenhedens type får brugeren vist skærmen **GENERIC SENSOR VALUES (VÆRDIER FOR GENERISKE SENSORER.**



8. Brug \uparrow/\downarrow -tasterne til at rulle til **Set 4mA value (Indstillet 4 mA-værdi)**



9. Brug \wedge/\vee -tasterne til at ændre den viste værdi, når sensorinputtet er 4 mA. Når værdien er som ønsket, skal du trykke på **SELECT (VÆLG)**.



10. Brug \wedge/\vee -tasterne til at rulle til **Set 20mA value (Indstillet 4 mA-værdi)**



11. Brug \uparrow/\downarrow -tasterne til at ændre den viste værdi, når sensorinputtet er 20 mA. Når værdien er som ønsket, skal du trykke på **SELECT (VÆLG)**.



12. Alt efter sensoren og enhederne, som er valgt, ses de maksimale værdier, der kan indstilles, nedenfor

Table 23 - Trykgrænser for sensor

Trykenhed	Minimum	Maksimum
psi	-10,0	75
bar	-0,689	5,171

Table 24 - Flowgrænser for sensor

Flowenhed	Minimum	Maksimum
ul/min	0	60000000
ml/min	0	60000
ml/t	0	900000
l/min	0	60
l/t	0	900

Alarm-/advarselsniveauer

Derefter bliver skærmen med alarm- /advarselsniveauer vist (se "Indstilling af alarm- og advarselsniveau" på side 119). Alarm- og advarselsværdierne bliver som standard den værdi, som blev sat ved 4 mA og 20 mA. Brugeren bør konfigurere advarsler og alarmer afhængigt af processen.

Eksempel

Ved brug af en 4-20 mA sensor med et trykinterval på 0-10 psi:

- Sæt 4 mA til 0 psi
- Sæt 20 mA til 10 psi
- Maks. alarm var sat på 8 psi
- Maks. advarsel var sat på 7 psi
- Min. advarsel var sat på 8 psi
- Min. alarm var sat på 2 psi

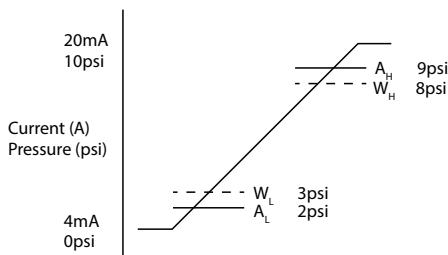

Figure 24 - Indstilling af alarm-/advarselsniveauer

A

Strømstyrke (A)/tryk (psi)

En alarmhændelse bliver vist med ubrudte streger (A_L , A_H) i grafen. Ved en alarmhændelse bliver den røde alarmskærm vist på pumpen, som stopper. Denne alarm udløses af sensorsignalet, som er lig med eller større end det, som er indstillet med parametrene Alarm Max/Min eller Ethernet Hi-Hi/Lo-Lo. Brugeren skal bekræfte denne skærm på pumpen.

En advarselshændelse bliver vist med stiplede streger (W_L , W_H) i grafen. Ved en advarselshændelse bliver der vist orange linjer på skærmen, og der bliver vist et advarselsflag i Ethernet-kommunikationen. Denne hændelse udløses af sensorsignalet, som er lig med eller større end den værdi, som er indstillet med parametrene Warning Max/Min eller Ethernet Hi-Lo/Lo-Hi.

Bemærk: Det er normalt, at der er svingninger i både tryk- og flowsystemer med peristaltiske pumper. Det betyder, at der skal tages højde for kortvarige høje udsving og ændringer i advarsels- og alarmgrænserne, når de indstilles.

Bemærk: Pumpen har ingen kontrol over korrektheden af signalerne fra sensorerne og svarer blot på de modtagne signalniveauer. Sensornøjagtigheden er sensorleverandørens ansvar og vil afhænge af forskellige systemvariabler, f.eks. væsketype, slangemateriale og temperatur.

Fremgangsmåde

1. På skærmen **GENERIC SENSOR VALUES (VÆRDIER FOR GENERISKE SENSORER)**:



2. Brug \wedge/\vee -tasterne til at rulle til **Alarm / warning levels (Alarm-/advarselsniveauer)**



3. Brug \wedge/\vee -tasterne til at vælge den værdi, der skal ændres, og tryk på **SELECT (VÆLG)**.



4. Brug \wedge/\vee -tasterne til at rulle til den ønskede værdi, og tryk på **SELECT (VÆLG)**
5. Tryk på **BACK (TILBAGE)** for at gemme ændringerne og gå tilbage til skærmen **GENERIC SENSOR VALUE (VÆRDIER FOR GENERISKE SENSORER)**

Skaleringsfaktor for generiske sensorer

Indstil hældningsjustering

Hældningsparameteren skalerer hældningen af den kanal, der defineres af 4 mA og 20 mA punkterne. Parameteren kan være en værdi på 0,8-1,2, hvor 1 medfører ingen ændring af hældningen.

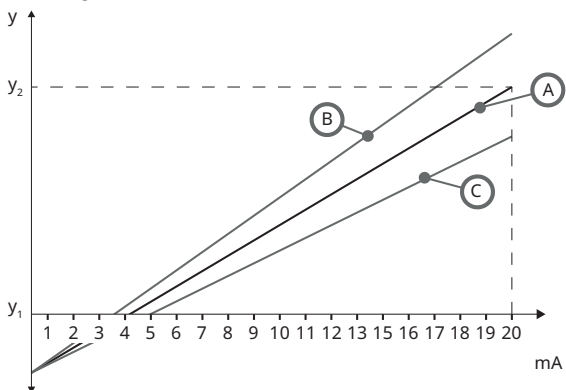

Figure 25 - Indstil hældningsjustering

A	Sensorkonfiguration fastsat af værdierne for 4 mA og 20 mA
B	Indstil hældningsjustering er større end 1
C	Indstil hældningsjustering er mindre end 1
y_1	4 mA værdi ("Generiske sensorer" på side 122)
y_2	20 mA værdi ("Generiske sensorer" på side 122)

Fremgangsmåde

1. På skærmen **GENERIC SENSOR VALUES (VÆRDIER FOR GENERISKE SENSORER)**:



2. Brug \wedge/\vee -tasterne til at rulle til **Set slope adjust (Indstil hældningsjustering)**



3. Brug \wedge/\vee -tasterne til at rulle til den ønskede værdi, og tryk på **SELECT (VÆLG)**



Indstil forskydningsjustering

Forskydningsparameteren anvender en forskydning af mA-intervallet for kanalen og påvirker ikke hældningen.

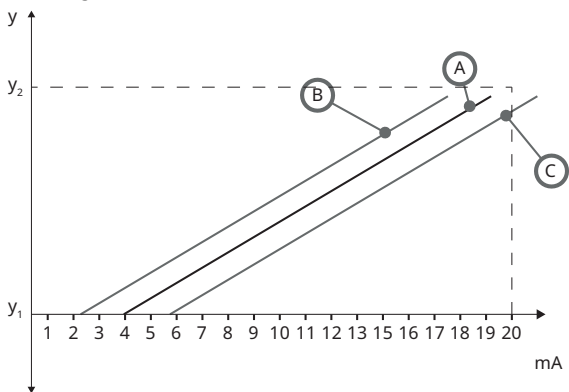

Figure 26 - Indstil forskydningsjustering

A	Sensorkonfiguration fastsat af værdierne for 4 mA og 20 mA
B	Indstil forskydningsjustering er større end 1
C	Indstil forskydningsjustering er mindre end 1
y_1	4 mA værdi
y_2	20 mA værdi

Fremgangsmåde

1. På skærmen **GENERIC SENSOR VALUES (VÆRDIER FOR GENERISKE SENSORER)**:



2. Brug \wedge/\vee -tasterne til at rulle til **Set offset adjust (Indstil forskydningsjustering)**



3. Brug \wedge/\vee -tasterne til at rulle til den ønskede værdi, og tryk på **SELECT (VÆLG)**



22.5 Aflæsning af flowsensor

1. Flowsensorens værdi kan aflæses på skærmen "Flow sensor reading" (Aflæsning af flowsensor)



23 Fejlfinding

Hvis pumpen viser en tom skærm, når den tændes, skal følgende undersøges:

- Sørg for, at der er strøm fra lysnettet til pumpen.
- Kontroller sikringen til lysnetkontakten, hvis en sådan findes.
- Kontroller spændingsvælgerknappens position.
- Kontroller strømforsyningsknappens position bag på pumpen.
- Kontroller sikringen i sikringsholderen i midten af kontaktpladen bag på pumpen.

Hvis pumpen kører, men der kun er et lille eller intet flow, skal følgende undersøges:

- Sørg for, at pumpen forsynes med væske.
- Sørg for, at der ikke er knæk eller blokeringer på rørledningerne.
- Sørg for, at alle ventiler i rørledningen er åbne.
- Sørg for, at slangen og rotoren sidder i pumpehovedet.
- Sørg for, at slangen ikke er revnet eller sprunget.
- Sørg for, at der anvendes slange med den korrekte vægtykkelse.
- Undersøg rotationsretningen.
- Sørg for, at rotoren ikke glider på drivakslen.

Hvis pumpen tænder, men ikke vil køre:

- Kontroller den fjernstyrede stopfunktion og konfiguration.
- Kontroller den aktuelle tilstand: Er det **Analog** tilstand?
- Prøv at betjene og lade pumpen arbejde i **Manuel** tilstand.

23.1 Fejlkode

Hvis der opstår en intern fejl, vises en fejlskærm med en rød baggrund. Bemærk: Signal uden for interval, oversignal og lækage registreret indikerer typen af ekstern situation. De blinker ikke.

Table 25 - Fejlkode

Fejlkode	Fejltilstand	Anbefalet handling
Er 0	FRAM write error (FRAM skrivefejl)	Prøv at nulstille ved at tænde/slukke for strømmen. Eller kontakt support.
Er 1	FRAM corruption (FRAM-forurening)	Prøv at nulstille ved at tænde/slukke for strømmen. Eller kontakt support.
Er 2	FLASH skrivefejl under drevopdateringen	Prøv at nulstille ved at tænde/slukke for strømmen. Eller kontakt support.
Er 3	FLASH corruption (FLASH-forurening)	Prøv at nulstille ved at tænde/slukke for strømmen. Eller kontakt support.
Er 4	FRAM shadow error (FRAM skyggefejl)	Prøv at nulstille ved at tænde/slukke for strømmen. Eller kontakt support.

Table 25 - Fejlkoder

Fejlkode	Fejltilstand	Anbefalet handling
Er 9	Motor stoppet	Stop pumpen med det samme. Tjek pumpehoved og slange. Tænde/slukke for strømmen kan muligvis nulstille. Eller kontakt support.
Er10	Tachometerfejl	Stop pumpen med det samme. Tænde/slukke for strømmen kan muligvis nulstille. Eller kontakt support.
Er14	Speed error (Hastighedsfejl)	Stop pumpen med det samme. Tænde/slukke for strømmen kan muligvis nulstille. Eller kontakt support.
Er15	Overstrøm	Stop pumpen med det samme. Tænde/slukke for strømmen kan muligvis nulstille. Eller kontakt support.
Er16	Overspænding	Stop pumpen med det samme. Tjek strømforsyningen. Tænde/slukke for strømmen kan muligvis nulstille.
Er17	Underspænding	Stop pumpen med det samme. Tjek strømforsyningen. Tænde/slukke for strømmen kan muligvis nulstille.
Er20	Signal out of range (Signal uden for interval)	Tjek intervallet for analogt styresignal. Juster signalet efter behov. Eller kontakt support.
Er21	Oversignal	Reducer det analoge styresignal.
Err50	Kommunikationsfejl (intern fejl i pumpekommunikationen og ikke en netværksfejl)	Prøv at nulstille ved at tænde/slukke for strømmen. Eller kontakt support.

23.2 Teknisk support

Watson-Marlow Fluid Technology Group
 Falmouth, Cornwall
 TR11 4RU
 UK

Kontakt jeres repræsentant for Watson-Marlow for assistance.
www.wmftg.com/contact

24 Vedligeholdelse af drevet

Der er ingen komponenter i pumpen, som kan efterses/repareres af kunden. Kontakt jeres Watson-Marlow repræsentant for at aftale reparation.

25 Reservedele til drevet

Table 26 - Reservedele til drevet

Beskrivelse	Varenr.
Udskiftelig hovedsikring, T2, 2,5 A H 250 V 20 mm (æske med 5)	MNA2107A
Fod (sæt med 5)	MNA2101A
Modultætning	MN2516B
Beskyttelse over modulets knap	MN2505M
Forskrninger (STD)	GR0056
Forskrninger (EMC)	GR0075
Afblændingspropper	GR0057
Tætningskive til afblændingsprop og forskrning	GR0058
Snap-fit udluftning	MN2513B
M12-hætte	MN2943B
M12-kraver isoleret	MN2934T
M12-kraver uisoleret	MN2935T
Ethernet-ledning, højrevinklet 4-benet M12D-stik til lige 4-benet M12D-stik, CAT 5 SKÆRMET, 3 m	059.9121.000
Ethernet-ledning, højrevinklet 4-benet M12D-stik til RJ45, CAT 5 SKÆRMET, 3 m	059.9122.000
Ethernet-ledning, RJ45 til RJ45, CAT 5e SKÆRMET, 3 m	059.9123.000
RJ45 (skt) TIL M12 D KODE (skt) ADAPTER IP68	059.9124.000
Lækagedetektorsæt til 530 En	059.9151.000
Lækagedetektorsæt til 530 EnN	059.9161.000
RJ45 til RJ45 patchkabel (NEMA-modul internt)	059.9125.000

26 Udsiftning af pumpehoved



Isoler altid pumpen fra nettilslutningen, inden et dæksel eller pumpehus åbnes, eller inden der udføres positionering, fjernelse eller vedligeholdelse.



Produktsikkerheden skyldes primært pumpehuset, som kun kan åbnes med værktøj. Den sekundære (backup) beskyttelse er i form af en dækselkontakt som tilvalg, som stopper pumpen, hvis pumpehuset åbnes. Dækselkontakten som tilvalg på kapselpumper må aldrig anvendes som primær beskyttelse. Pumpens nettilslutning skal altid kobles fra, inden pumpehovedets dæksel åbnes.

26.1 Udsiftning af pumpehoved 520R



1.



2.



3.



4.



5.



6.

27 Udsiftning af slanger



Isoler altid pumpen fra nettilslutningen, inden et dæksel eller pumpehus åbnes, eller inden der udføres positionering, fjernelse eller vedligeholdelse.

27.1 Endeløse slanger

520R og 520R2

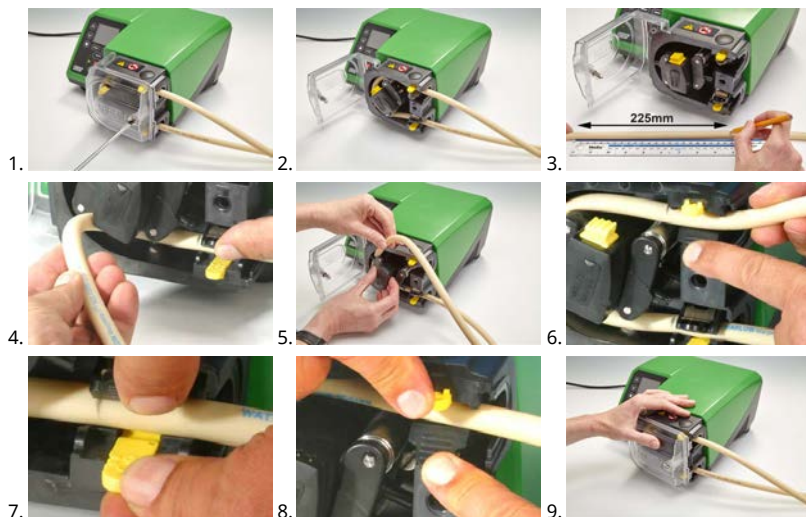

505L

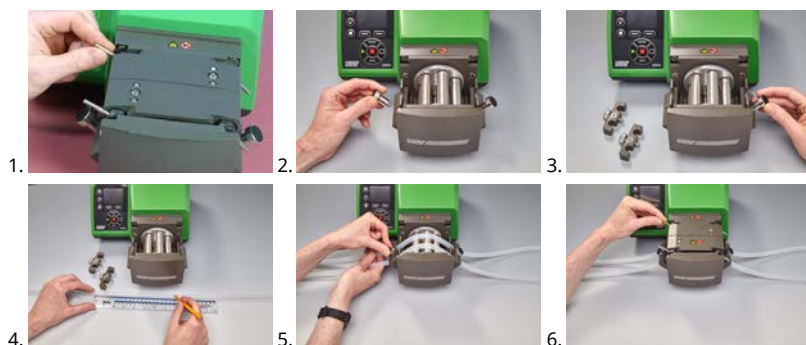

≤8,0 mm=145 mm,
9,6 mm=150 mm

27.2 Slangeelementer

Grå

Op til 2 bar (30 psi)



Beige

Op til 4 bar (60 psi)



Blå

Op til 7 bar (100 psi)



Lilla

(Maxthane-slange)

3,2 mm – op til 7 bar (100 psi)

6,4 mm – op til 4 bar (60 psi)

9,6 mm – op til 2 bar (30 psi)



520REL, 520REM, 520REH og 520RET



530 sanitære konnektorer



530 konnektorer til industriel brug



505L

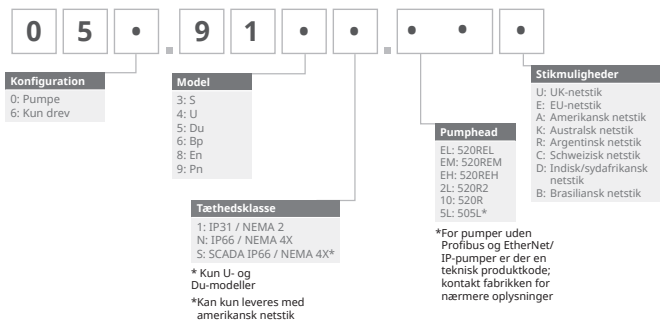

Table 27 - Generel vejledning til rengøring med opløsningsmidler

Kemikalier	Forholdsregler ved rengøring
Alifatiske hydrocarboner	Afmonter dækslet. Minimer rotorkapslens og koblingsopstartens eksponering til under ét minut (risiko for angreb).
Aromatiske hydrocarboner	Afmonter dækslet. Minimer rotorkapslens og koblingsopstartens eksponering til under ét minut (risiko for angreb).
Ketonopløsningsmidler	Afmonter dækslet. Minimer rotorkapslens og koblingsopstartens eksponering til under ét minut (risiko for angreb).
Halogenerede/chlorerede opløsningsmidler	Anbefales ikke: mulig risiko for slangeklemmens indstillingsenheder i polycarbonat og slangeklemmens lokalisateurer i polypropylen.
Alkohol, generelt	Ingen forholdsregler nødvendige.
Glycoler	Minimer rotorkapslens og koblingsopstartens eksponering til under ét minut (risiko for angreb).
Esteropløsningsmidler	Afmonter dækslet. Minimer rotorkapslens og slangeklemmekapslens eksponering til under ét minut (risiko for angreb).
Æteropløsningsmidler	Anbefales ikke: mulig risiko for slangeklemmens indstillingsenheder i polycarbonat og slangeklemmens lokalisateurer i polypropylen.

28 Bestillingsoplysninger

28.1 Varenumre for pumper



*NEMA-specialmodulID59.911.F.100IEthernet VandtætModulI530FIP66NEMA4XkrævesItilKROHNE-flowsensor,IkombineretmedIP31-pumpe

NEMA-specialmodul 059.911F.100 vandtæt Ethernet-modul (530F) IP66 NEMA 4X kræves til KROHNE-flowsensor, kombineret med en IP31-pumpe

28.2 Varenumre for slanger og elementer

Table 28 - Slanger med vægtykkelse på 1,6 mm til 520R-pumpehoveder



mm	"	#	Marprene	Bioprene	STA-PURE serie PFL
0.5	1/50	112	902.0005.016	933.0005.016	—
0.8	1/32	13	902.0008.016	933.0008.016	—
1.6	1/16	14	902.0016.016	933.0016.016	966.0016.016
3.2	1/8	16	902.0032.016	933.0032.016	966.0032.016
4.8	3/16	25	902.0048.016	933.0048.016	966.0048.016
6.4	1/4	17	902.0064.016	933.0064.016	966.0064.016
8.0	5/16	18	902.0080.016	933.0080.016	966.0080.016
mm	"	#	STA-PURE Series PCS	Neopren	
0.8	1/32	13	—	920.0008.016	
1.6	1/16	14	—	920.0016.016	
3.2	1/8	16	961.0016.016	920.0032.016	
4.8	3/16	25	961.0032.016	920.0048.016	
6.4	1/4	17	961.0048.016	920.0064.016	
8.0	5/16	18	961.0064.016	920.0080.016	
mm	"	#	Pumpsil		
0.5	1/50	112	913.A005.016		
0.8	1/32	13	913.A008.016		
1.6	1/16	14	913.A016.016		
3.2	1/8	16	913.A032.016		
4.8	3/16	25	913.A048.016		
6.4	1/4	17	913.A064.016		
8.0	5/16	18	913.A080.016		

Bemærk: 1,6 mm vægtykkelse STA-PURE serie PFL og STA-PURE serie PCS-slanger leveres i længder på 305 mm.

Table 29 - Slanger med vægtykkelse på 2,4 mm til 520R2-pumpehoveder

mm	"	#	Marprene	Bioprene	Pumpsil
0.5	1/50	—	—	—	913.A005.024
0.8	1/32	—	—	—	913.A008.024
1.6	1/16	119	902.0016.024	933.0016.024	913.A016.024
3.2	1/8	120	902.0032.024	933.0032.024	913.A032.024
4.8	3/16	15	902.0048.024	933.0048.024	913.A048.024
6.4	1/4	24	902.0064.024	933.0064.024	913.A064.024
8.0	5/16	121	902.0080.024	933.0080.024	913.A080.024
9.6	3/8	122	902.0096.024	933.0096.024	913.A096.024
mm	"	#	STA-PURE serie PFL	STA-PURE Series PCS	
0.8	1/32	—	—	—	
1.6	1/16	119	966.0016.024	961.0016.024	
3.2	1/8	120	966.0032.024	961.0032.024	
4.8	3/16	15	966.0048.024	961.0048.024	
6.4	1/4	24	966.0064.024	961.0064.024	
8.0	5/16	121	966.0080.024	961.0080.024	

Bemærk: 2,4 mm vægtykkelse STA-PURE serie PFL og STA-PURE serie PCS-slanger leveres i længder på 355 mm.

Table 30 - Elementer med vægtykkelse på 2,4 mm til 520RE-pumpehoveder**0-2 bar (0-30 psi) trykclassificerede elementer****Industriel**

mm	"	#	Marprene TL	Pumpsil	Neopren
3.2	1/8	16	902.0032.PFQ	913.A032.PFQ	920.0032.PFQ
6.4	1/4	17	902.0064.PFQ	913.A064.PFQ	920.0064.PFQ
9.6	3/8	122	902.0096.PFQ	913.A096.PFQ	920.0096.PFQ

Table 30 - Elementer med vægtykkelse på 2,4 mm til 520RE-pumpehoveder**0-2 bar (0-30 psi) trykclassificerede elementer****Industriel****Sanitær**

mm	"	#	Bioprene TL	Pumpsil	STA-PURE Series PCS	STA-PURE serie PFL
3.2	1/8	16	933.0032.PFT	913.A032.PFT	961.0032.PFT	966.0032.PFT
6.4	1/4	17	933.0064.PFT	913.A064.PFT	961.0064.PFT	966.0064.PFT
9.6	3/8	122	933.0096.PFT	913.A096.PFT	961.0096.PFT	966.0096.PFT

Table 31 - Elementer med vægtykkelse på 2,4 mm til 520RE-pumpehoveder**2-4 bar (30-60 psi) trykclassificerede elementer****Industriel**

mm	"	#	Marprene TM
3.2	1/8	16	902.P032.PFQ
6.4	1/4	17	902.P064.PFQ

Sanitær

mm	"	#	Bioprene TM	STA-PURE Series PCS
3.2	1/8	16	933.P032.PFT	961.M032.PFT
6.4	1/4	17	933.P064.PFT	961.M064.PFT

Table 32 - Elementer med vægtykkelse på 2,4 mm til 520RE-pumpehoveder**Table 33 - 4-7 bar (60-100 psi) trykclassificerede elementer****Industriel**

mm	"	#	Marprene TH
----	---	---	-------------

3.2	1/8	16	902.H032.PFQ
-----	-----	----	--------------

Sanitær

mm	"	#	Bioprene TH	STA-PURE Series PCS
----	---	---	-------------	---------------------

3.2	1/8	16	933.H032.PFT	961.H032.PFT
-----	-----	----	--------------	--------------

Table 34 - Elementer med vægtykkelse på 1,6 mm til 520RET-pumpehoveder**0-2 bar (0-30 psi) trykclassificerede elementer****Sanitær**

mm	"	#	Maxthane
----	---	---	----------

9.6	3/8	122	945.0096.PFT
-----	-----	-----	--------------

Table 35 - Elementer med vægtykkelse på 1,6 mm til 520RET-pumpehoveder**0-4 bar (0-60 psi) trykclassificerede elementer****Sanitær**

mm	"	#	Maxthane
----	---	---	----------

6.4	1/4	17	945.0064.PFT
-----	-----	----	--------------

Table 36 - Elementer med vægtykkelse på 1,6 mm til 520RET-pumpehoveder**0-7 bar (0-100 psi) trykclassificerede elementer****Sanitær**

mm	"	#	Maxthane
----	---	---	----------

3.2	1/8	16	945.0032.PFT
-----	-----	----	--------------

28.3 Reservedele til pumpehoveder

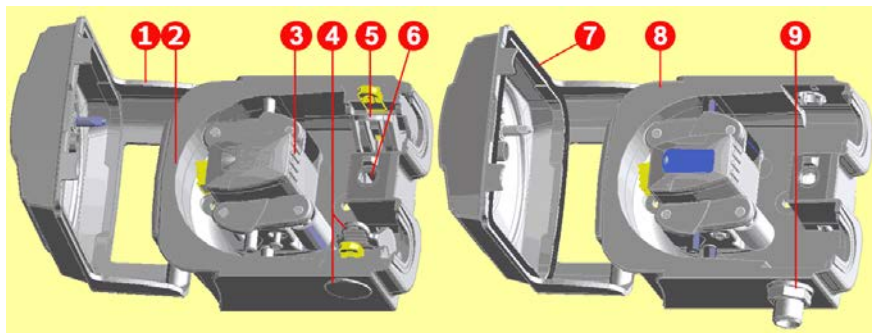

520R/520R2

520REL/520REM/520REH

Table 37 - Reservedele til pumpehoveder

Komponentnummer	Varenummer	Beskrivelse
Komplet pumpehoved	053.1011.100	520R
	053.1011.2L0	520R2
	053.1011.ELO	520REL
	053.1011.EM0	520REM
	053.1011.EH0	520REH
	053.1011.ET0	520RET
1	MNA2050A (520R, 520R2)	Pumpehovedets dæksel komplet med pal, der kræver værktøj til åbning
2	MNA2045A (520R, 520R2)	Pumpehusenhed til pumper, komplet med fjederbelastede slangeklemmer
3	MNA2043A (520R – slange med 1,6 mm vægtykkelse)	Rotorenhed komplet med pumperuller, følgeruller og slangestøtteruller
	MNA2001A (520R2 – slange med 2,4 mm vægtykkelse)	
	MNA2138A (grå) (520REL)	
	MNA2139A (beige) (520REM)	
	MNA2140A (blå) (520REH)	
	MNA2456A (lilla) (520RET)	

Table 37 - Reservedele til pumpehoveder

Komponentnummer	Varenummer	Beskrivelse
4	MNA2006A (520R, 520R2)	Nederste (venstre) slangeklemme Slangeklemmeprop Drænprop
	MN2002M (520R, 520R2)	
	MN2131M (520RE)	
5	MNA2005A (520R, 520R2)	Øverste (højre) slangeklemme
	MN2002M (520R, 520R2)	Slangeklemmeprop
6	MN2034B	Dækslets hagefjeder
	MN2005M	Patron til dækslets hagefjeder
7	MNA2147A (520RE)	Pumpehovedets dæksel komplet med tætning og pal, der kræver værktøj til åbning
8	MNA2144A (520RE)	Pumpehusenhed til pumper
9	MN2023T og MN2003T (520RE)	Drænport og -møtrik

29 Ydelsesdata

29.1 Ydeevnekurver

Flow for ansugning og udløbstryk for pumpehovedet ved forskellige hastigheder.

Disse data blev frembragt ved pumpning af vand ved omgivelsestemperatur.

Figure 27 - Endeløse slanger af Marprene, 1,6 mm vægtykkelse, 200 rpm, rotation med uret

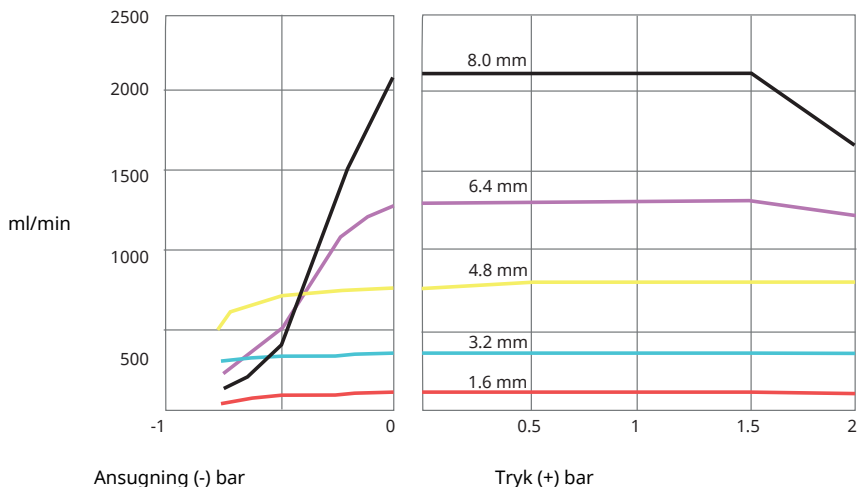

Figure 28 - Endeløse slanger af Marprene, 1,6 mm vægtykkelse, 200 rpm, rotation mod uret

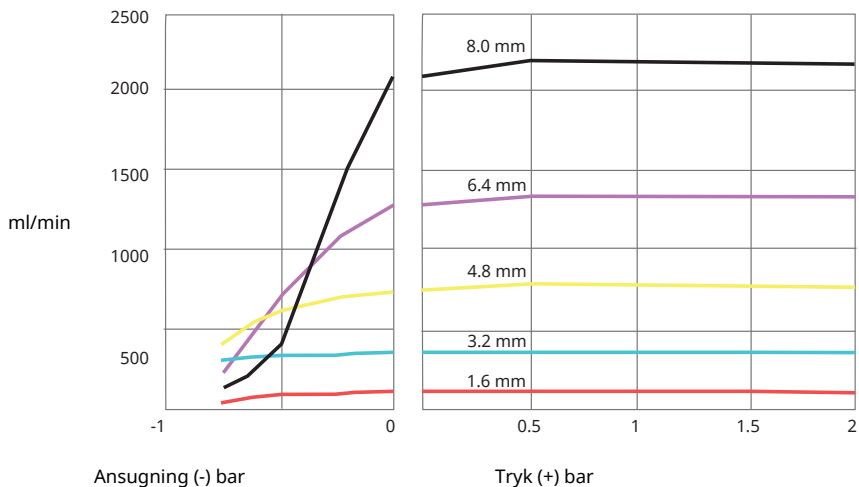

Figure 29 - Endeløse slanger af Marprene, 2,4 mm vægtykkelse, 200 rpm, rotation meuret

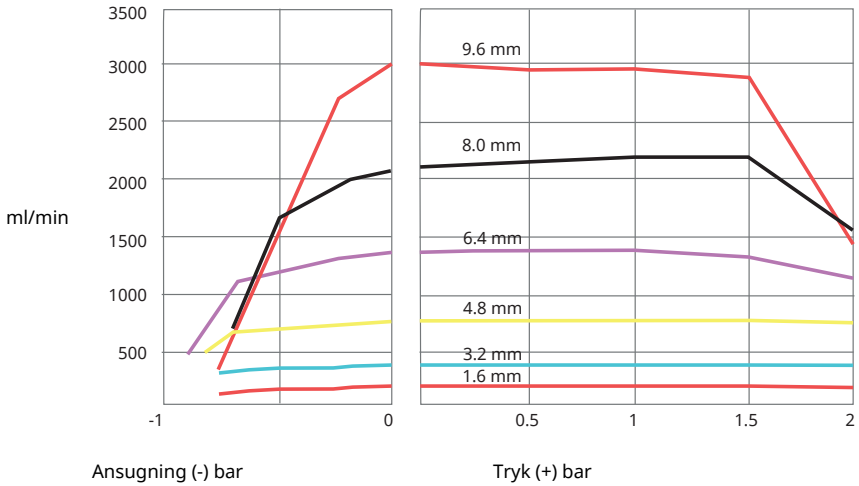

Figure 30 - Endeløse slanger af Marprene, 2,4 mm vægtykkelse, 200 rpm, rotation mod uret

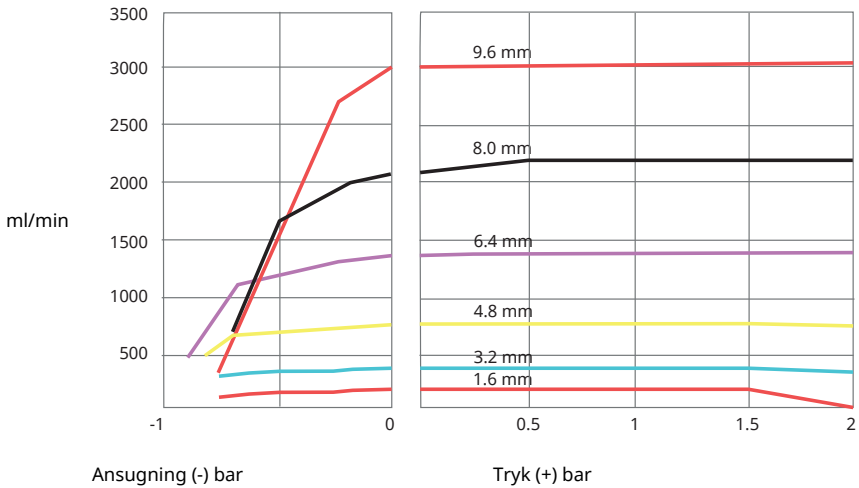
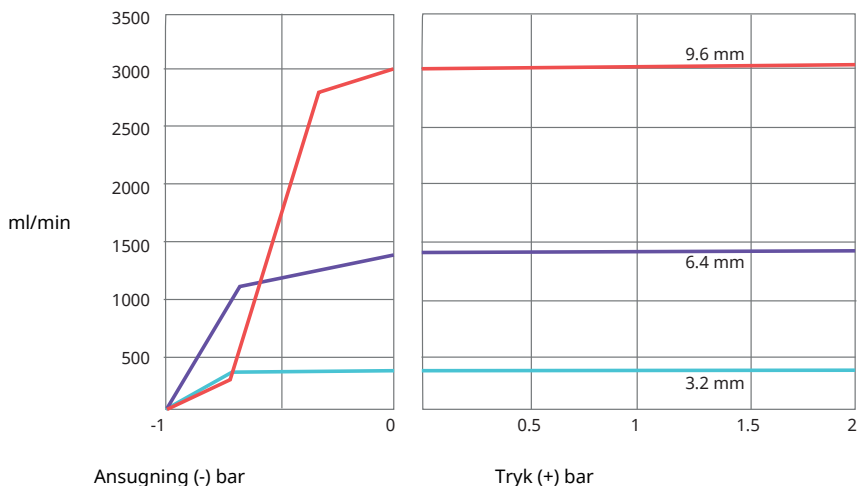

Figure 31 - Marprene TL-element, 0-2 bar (0-30 psi), 200 rpm, rotation mod uret



Ansugning (-) bar

Tryk (+) bar

Figure 32 - Sta-Pure-element, 0-2 bar (0-30 psi), 200 rpm, rotation mod uret

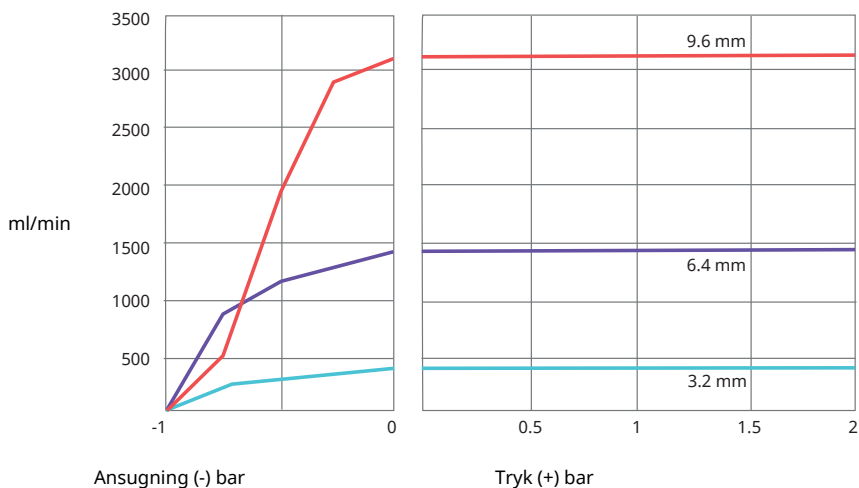

Ansugning (-) bar

Tryk (+) bar

Figure 33 - Marprene TM-element, 2-4 bar (20-60 psi), 200 rpm, rotation mod uret

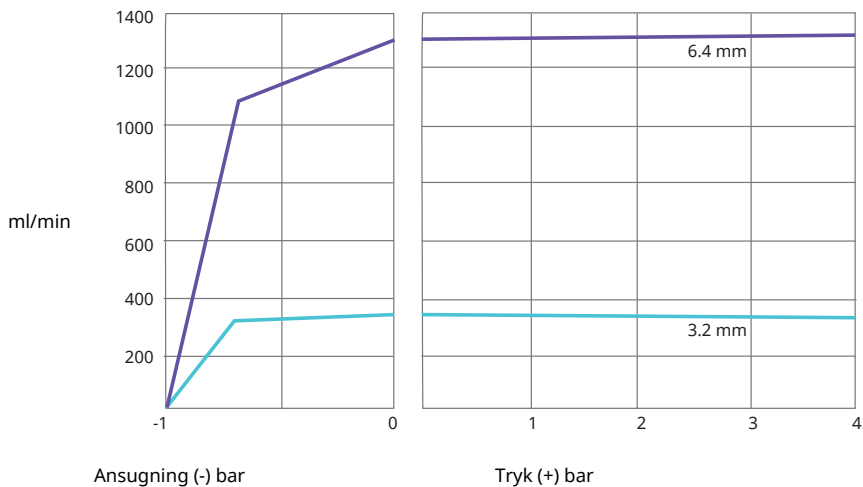

Figure 34 - Sta-Pure-element, 2-4 bar (30-60 psi), 200 rpm, rotation mod uret

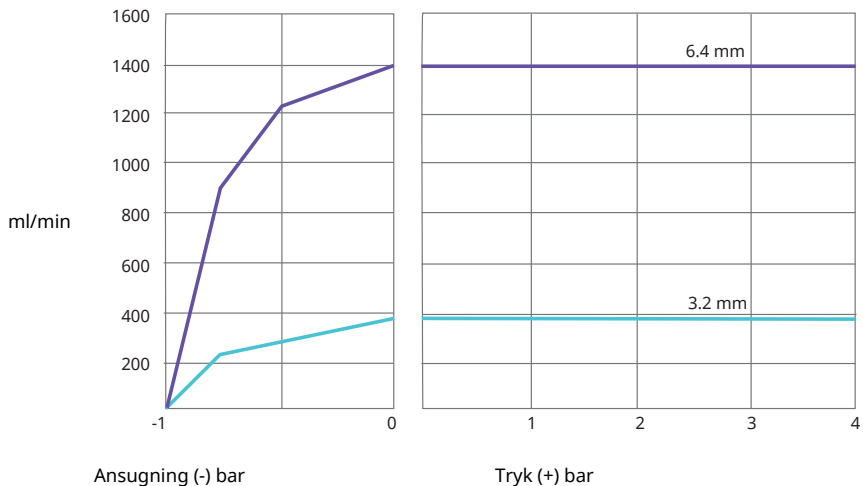

Figure 35 - Marprene TH-element, 4-7 bar (60-100 psi), 200 rpm, rotation mod uret

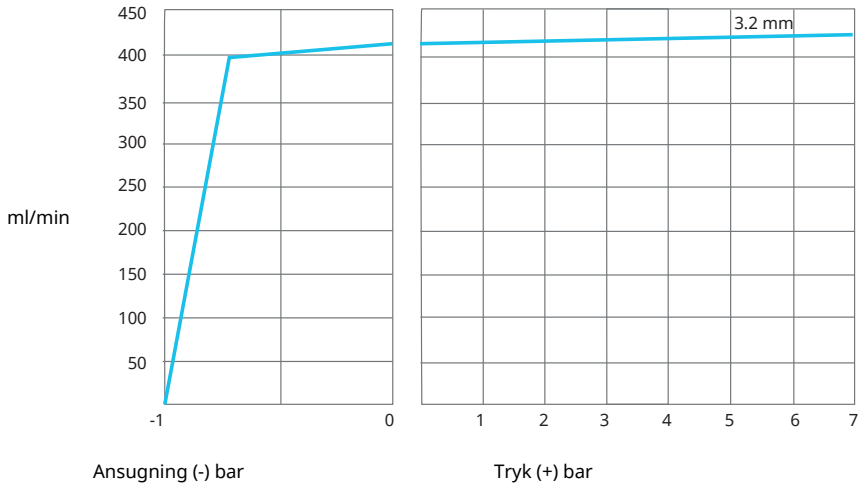
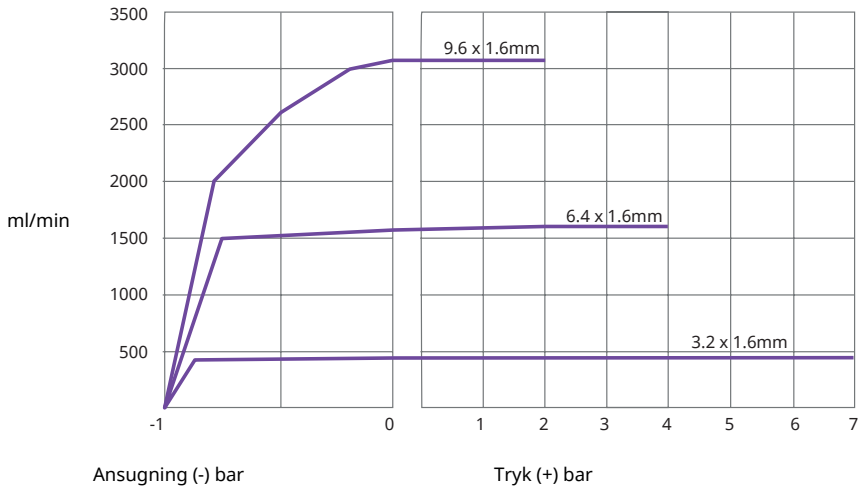

Figure 36 - Maxthane LoadSure-elementer, rotation mod uret, 200 rpm, RET-rotor



Bemærk: Ovenstående udløbstryk opnås ved at lade rotoren rotere mod uret. For at opnå optimal slangelevetid skal rotoren rotere med uret ved at maksimalt udløbstryk på 2 bar.

30 Varemærker

Watson-Marlow, LoadSure, Qdos, ReNu, LaserTraceability, Pumpsil, PureWeld XL, Bioprene, Marprene og Maxthane er registrerede varemærker tilhørende Watson-Marlow Limited. Tri-Clamp er et registreret varemærke tilhørende Alfa Laval Corporate AB.

STA-PURE serie PCS og STA-PURE serie PFL er varemærker tilhørende W.L.Gore and Associates.

EtherNet/IP™ er et varemærke tilhørende ODVA, Inc.

Studio 5000® er et varemærke tilhørende Rockwell Automation.

Siemens er et registreret varemærke tilhørende Siemens AG.

SciLog® og SciPres® er registrerede varemærker tilhørende Parker Hannifin Corporation.

BioProTT™ er et varemærke tilhørende em-tec GmbH.

PendoTECH® og PressureMAT® er registrerede varemærker tilhørende PendoTECH

FLEXMAG™ er et varemærke tilhørende KROHNE Messtechnik GmbH

SONOFLOW® er et varemærke og brand tilhørende SONOTEC Ultraschallsensorik Halle GmbH.

31 Ansvarsfraskrivelse

Oplysningerne i dette dokument anses for at være korrekte, men Watson-Marlow Fluid Technology Group påtager sig intet ansvar for fejl deri og forbeholder sig ret til at ændre de tekniske data uden varsel.

ADVARSEL: Dette produkt er ikke beregnet til brug i og må ikke anvendes til patientrelaterede anvendelser.

32 Publikationshistorik

Fil	Udgivelsesdato	Bemærkninger
m-530en-en-01 530 En/EnN pump	06.20	Første version
m-530en-en-08 530 En/EnN pump	07.20	Alle versioner opdateret og sammensat til nr. 8
m-530en-en-08,1 530 En/EnN pump	01.21	Opdateret information om EtherNet/IP™ EDS. Data for Maxthane® slanger tilføjet.
m-530en-en-09 530 En/EnN pump	01.22	Opdateret information om EtherNet/IP™ EDS. Afsnit om dosering tilføjet. Sensorskalering tilføjet.

33 Liste over tabeller og figurer

33.1 Tabeller

Table 1 - Klassificeringer for tekniske data	12
Table 2 - Vægt	13
Table 3 - Ledernes farvekoder	19
Table 4 - Elektrisk tilslutning af D-konnektoren	25
Table 5 - Input-/outputkonnektorer	31
Table 6 - Parametre for eksternt interface	33
Table 7 - Mulighed for ét yderligere konnektorpar	36
Table 8 - Standarder for første opstart	39
Table 9 - Konfiguration af indstillingerne for EtherNet/IP™	78
Table 10 - Cykliske parametre	83
Table 11 - Acykliske parametre	89
Table 12 - PumpModel	91
Table 13 - PumpHead	92
Table 14 - WallSize	93
Table 15 - BoreSize	94
Table 16 - PressureSensorModel	95
Table 17 - PressureSensorSize	95
Table 18 - FlowSensorModel	96
Table 19 - FlowSensorSize	96
Table 20 - Kompatibilitetsvejledning til EDS	96
Table 21 - Maksimal pumpehastighed	112
Table 22 - Sensorenheder	126
Table 23 - Trykgrænser for sensor	128
Table 24 - Flowgrænser for sensor	128
Table 25 - Fejkoder	137
Table 26 - Reservedele til drevet	140
Table 27 - Generel vejledning til rengøring med opløsningsmidler	145
Table 28 - Slangere med vægtykkelse på 1,6 mm til 520R-pumpehoveder	147
Table 29 - Slangere med vægtykkelse på 2,4 mm til 520R2-pumpehoveder	148
Table 30 - Elementer med vægtykkelse på 2,4 mm til 520RE-pumpehoveder	148
Table 31 - Elementer med vægtykkelse på 2,4 mm til 520RE-pumpehoveder	149
Table 32 - Elementer med vægtykkelse på 2,4 mm til 520RE-pumpehoveder	150
Table 33 - 4-7 bar (60-100 psi) trykklassificerede elementer	150
Table 34 - Elementer med vægtykkelse på 1,6 mm til 520RET-pumpehoveder	150
Table 35 - Elementer med vægtykkelse på 1,6 mm til 520RET-pumpehoveder	150
Table 36 - Elementer med vægtykkelse på 1,6 mm til 520RET-pumpehoveder	150
Table 37 - Reservedele til pumpehoveder	151

33.2 Figurer

Figure 1 - 530 pumpeudvalg	13
Figure 2 - Stabling af pumper	14
Figure 3 - Rotoromdrejningsretning	14
Figure 4 - Tastaturets layout og taste-ID'er	16
Figure 5 - Start og stop	17
Figure 6 - Brug af tasterne op og ned	17
Figure 7 - Maksimumshastighed	17
Figure 8 - Skift rotationsretning	17
Figure 9 - Spændingsvælger	18
Figure 10 - Jordskærmning af styrekabler på EtherNet/IP™ NEMA-modul	19
Figure 11 - Tilslutning til M12-konnektorskærmet forbindelse	21
Figure 12 - RJ45-tilslutninger	24
Figure 13 - Tilslutninger for 9-vejs D-sensorkonnektor	24
Figure 14 - N-modul og F-modul	28
Figure 15 - Ethernet-tilslutning	29
Figure 16 - Adapterprintkort	29
Figure 17 - Strømforsyningsvarianter	30
Figure 18 - Stjernenetværk	34
Figure 19 - Ringnetværk	35
Figure 20 - Bustopologi	35
Figure 21 - Pauseintervaller for dosering	114
Figure 22 - Sensortilslutninger	115
Figure 23 - Sensortilslutninger	115
Figure 24 - Indstilling af alarm-/advarselsniveauer	129
Figure 25 - Indstil hældningsjustering	132
Figure 26 - Indstil forskydningsjustering	134
Figure 27 - Endeløse slanger af Marprene, 1,6 mm vægtykkelse, 200 rpm, rotation meuret ...	153
Figure 28 - Endeløse slanger af Marprene, 1,6 mm vægtykkelse, 200 rpm, rotation mod uret .	153
Figure 29 - Endeløse slanger af Marprene, 2,4 mm vægtykkelse, 200 rpm, rotation meuret ...	154
Figure 30 - Endeløse slanger af Marprene, 2,4 mm vægtykkelse, 200 rpm, rotation mod uret .	154
Figure 31 - Marprene TL-element, 0-2 bar (0-30 psi), 200 rpm, rotation mod uret	155
Figure 32 - Sta-Pure-element, 0-2 bar (0-30 psi), 200 rpm, rotation mod uret	155
Figure 33 - Marprene TM-element, 2-4 bar (20-60 psi), 200 rpm, rotation mod uret	156
Figure 34 - Sta-Pure-element, 2-4 bar (30-60 psi), 200 rpm, rotation mod uret	156
Figure 35 - Marprene TH-element, 4-7 bar (60-100 psi), 200 rpm, rotation mod uret	157
Figure 36 - Maxthane LoadSure-elementer, rotation mod uret, 200 rpm, RET-rotor	157